

Tchibo

Elektrický napeňovač mlieka



sk Návod na použitie a záruka

Obsah

- 2 K tomuto návodu
- 2 Účel a miesto použitia
- 3 Bezpečnostné upozornenia
- 4 Prehľad
- 5 Používanie
- 7 Bezpečnostné prvky
- 7 Čistenie
- 7 Likvidácia
- 8 Technické údaje
- 8 Poruchy/pomoc
- 9 Záruka
- 9 Zákaznícky servis
- 9 Servis a oprava

K tomuto návodu

Výrobok je vybavený bezpečnostnými prvkami. Napriek tomu si pozorne prečítajte bezpečnostné upozornenia a výrobok používajte iba podľa opisu v tomto návode, aby nedopatrením nedošlo k poraneniám alebo škodám. Uschovajte si tento návod na neskoršie použitie. Ak výrobok postúpite inej osobe, musíte jej odovzdať aj tento návod.

Symbody v tomto návode:



Tento symbol varuje pred nebezpečenstvom poranenia.



Tento symbol varuje pred nebezpečenstvom poranenia v dôsledku zásahu elektrickým prúdom.

Signálne slová v tomto návode:

NEBEZPEČENSTVO upozorňuje na bezprostredné nebezpečenstvo vážneho poranenia alebo ohrozenia života.

VAROVANIE upozorňuje na možné vážne nebezpečenstvo poranenia alebo ohrozenia života.

POZOR varuje pred možnými ľahkými poraneniami.

POKYN varuje pred možnými vecnými škodami.



Takto sú označené doplňujúce informácie.

Účel a miesto použitia

- Napeňovač mlieka je určený na ohrev a napenenie mlieka. Neplňte ho žiadnymi inými tekutinami alebo pevnými potravinami.
- Napeňovač mlieka je určený na na používanie v domácnostiach a oblastiach podobných domácnosti, ako napr.
 - v obchodoch, kanceláriách a pod. pracovných prostrediach,
 - na farmách,
 - zákazníkmi v hoteloch, motelloch, penziónoch s ponukou raňajok a v iných ubytovacích zariadeniach.
- Výrobok je určený na používanie v suchých interiéroch.

Bezpečnostné upozornenia



Nebezpečnosť pre deti a osoby s obmedzenou schopnosťou obsluhovať prístroje

- Deti sa nesmú hrať s prístrojom. Zabráňte deťom mladším ako 8 rokov v prístupe k prístroju a sieťovému káblu.
- Tento prístroj smú používať deti od 8 rokov a osoby s obmedzenými fyzickými, zmyslovými alebo duševnými schopnosťami alebo s nedostatkom skúsenosti a/alebo znalostí len za predpokladu, že sú pod dozorom alebo boli poučené o bezpečnom používaní prístroja a pochopili nebezpečenstvá, ktoré z toho vyplývajú.
- Prístroj nesmú čistiť deti. Neplatí to, ak sú staršie ako 8 rokov a ak pracujú pod dozorom.
- Prístroj umiestnite mimo dosahu detí.
- Zabráňte prístupu detí k obalovému materiálu. Okrem iného hrozí nebezpečenstvo udusení!

Nebezpečnosť zásahu elektrickým prúdom

- Napeňovač mlieka je určený na ohrev a napenenie mlieka. Prístroj nepoužívajte na iné účely, pretože to môže mať za následok zranenie alebo poškodenie.
- Napeňovač mlieka sa môže používať len s dodaným podstavcom.
- Napeňovač mlieka sa nikdy nesmie ponoriť do vody alebo iných tekutín. K elektrickým dielom sa nesmie dostať voda. Zabráňte vyliatiu alebo rozliatiu tekutiny na konektor prístroja, aby sa tekutina nedostala do kontaktu s elektrickými časťami.
- Podstavec, zástrčka a sieťový kábel sa nesmú dostať do kontaktu s vodou alebo inými tekutinami, pretože inak hrozí nebezpečnosť zásahu elektrickým prúdom. Preto nestavajte prístroj ani napr. do blízkosti umývadla/drezu. Prístroj nepoužívajte v exteriéri ani vo vlhkých priestoroch.

- Nedotýkajte sa prístroja, sieťovej zástrčky a sieťového kábla vlhkými rukami.
- Prístroj zapájajte len do zásuvky s ochrannými kontaktmi nainštalovanej podľa predpisov, ktorej sieťové napätie zodpovedá technickým údajom prístroja.
- Nikdy nenechávajte napeňovač mlieka bez dozoru.
- Vytiahnite sieťovú zástrčku zo zásuvky...
 - ... pri poruchách počas prevádzky,
 - ... po použití,
 - ... pri búrke a
 - ... pred čistením prístroja.Prítom vždy ťahajte za sieťovú zástrčku, nie za sieťový kábel.
- Zásuvka musí byť dobre dostupná, aby sa sieťová zástrčka dala v prípade potreby rýchlo vytiahnuť.
- Sieťový kábel sa nesmie zalamovať ani pritláčať. Chráňte sieťový kábel pred horúcimi povrchmi a ostrými hranami.
- Prístroj sa nesmie uvádzať do prevádzky pomocou časových spínacích hodín alebo samostatného systému diaľkového ovládania.
- Nepoužívajte prístroj pri viditeľných poškodeniach na prístroji alebo sieťovom kábli alebo po páde prístroja.
- Na výrobku nevykonávajte žiadne zmeny. Ak je sieťový kábel poškodený, je potrebné ho vymeniť. Opravy prístroja alebo sieťového kábla zverte len špecializovanej opravovni, alebo sa obráťte na náš zákaznícky servis. Neodborné opravy môžu vážne ohroziť používateľa.

Varovanie pred popálením/obarením

- Napeňovač mlieka a obzvlášť veko sa počas používania zohrejú a sú veľmi horúce! Nedotýkajte sa horúcich povrchov. Napeňovač mlieka chytajte len za spodnú časť, veko len za okraj. Pred čistením ich nechajte vychladnúť.
- Ohrevná platnička vo vnútri napeňovača mlieka chladne pomalšie ako ostatné časti. Keď sa jej dotknete predčasne, hrozí nebezpečnosť popálenia!

• Horúce mlieko a vodná para môžu spôsobiť obareniny. Prístroj používajte len s vekom pevne nasadeným na napeňovači mlieka. Počas prevádzky nesiahajte do prístroja alebo do oblasti nad ním. Predovšetkým pri skladaní veka dávajte pozor na unikajúcu paru.

• Prístroj postavte na pevnú, rovnú plochu, ktorá sa dá dobre čistiť a je dobre dostupná. Prístroj sa nesmie zošmyknúť ani prevrátiť. Sieťový kábel uložte tak, aby ste oň nezakopávali. Sieťový kábel nenechávajte visieť z plochy umiestnenia prístroja, pretože by ste ho zaň mohli nechtiac stiahnuť.

Vecné škody

- Rešpektujte značku MIN a MAX vo vnútri napeňovača mlieka. Čap na osadenie na dne napeňovača mlieka musí byť ponorený v mlieku. Pri nedostatočnom množstve sa prístroj môže prehriať. Pri príliš veľkom množstve mlieka môže mlieko vykypieť.
- Pred odstraňovaním napeňovača mlieka zo základne počkajte na ukončenie miešania a ohrevu, resp. vypnite napeňovač mlieka.
- Napeňovač mlieka umiestnite do dostatočnej vzdialenosti od zdrojov tepla, ako sú napr. varné dosky alebo rúry.
- Na čistenie nepoužívajte ostré chemikálie, agresívne ani abrazívne čistiace prostriedky.
- Napeňovač mlieka a jeho príslušenstvo nie sú vhodné na umývanie v umývačke riadu. Podrobnosti o čistení prístroja nájdete v kapitole „Čistenie“.
- Používajte len originálne príslušenstvo.
- Nedá sa úplne vylúčiť, že niektoré laky, plasty alebo ošetrovacie prostriedky na nábytok rozleptajú, alebo rozmočia materiál nožičiek s protišmykovou vrstvou. Aby ste zabránili neželaným stopám na nábytku, položte pod podstavec príp. protišmykovú podložku.

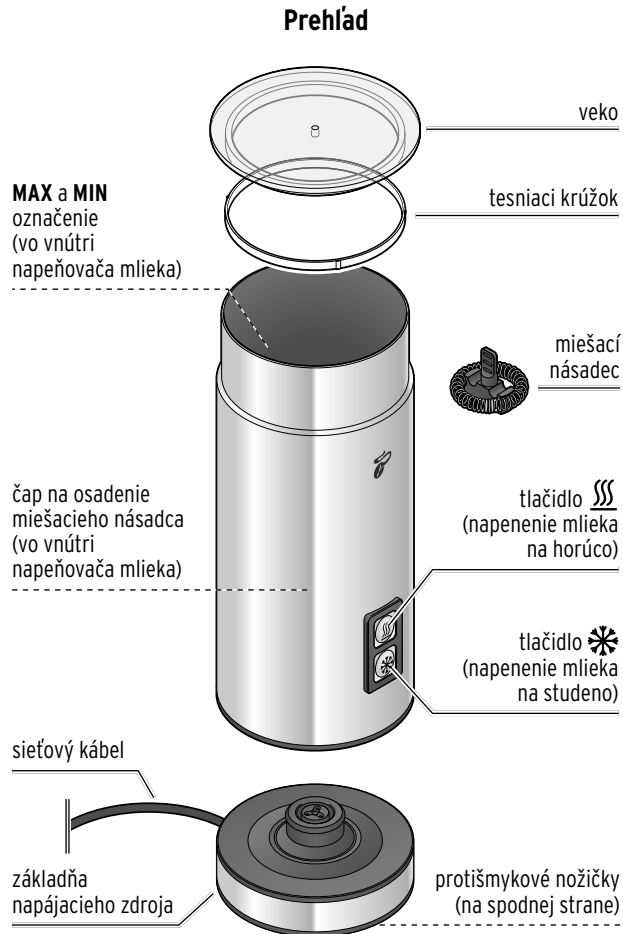

Používanie



NEBEZPEČENSTVO pre deti - Ohrozenie života udusením/
prehnutím

Zabráňte prístupu detí k obalovému materiálu. Okamžite ho zlikvidujte.
Drobné diely uchovávajte mimo dosahu detí.

1. Odstráňte všetok obalový materiál a skontrolujte, či sú prítomné všetky diely.
2. Napeňovač mlieka, miešací násadec, tesniaci krúžok a veko vyčistite podľa opisu v kapitole „Čistenie“.

1. Umiestnenie základne



VAROVANIE - Nebezpečenstvo ohrozenia života v dôsledku zásahu elektrickým prúdom

Podstavec zapájajte len do zásuvky s ochrannými kontaktmi nainštalovanej podľa predpisov, ktorej sieťové napätie zodpovedá parametrom výrobu uvedeným v časti "Technické údaje".



POZOR - Nebezpečenstvo poranenia

Prístroj postavte na pevnú, rovnú plochu, ktorá je dobre dostupná. Prístroj sa nesmie zošmyknúť a sieťový kábel nesmie visieť z plochy umiestnenia prístroja.

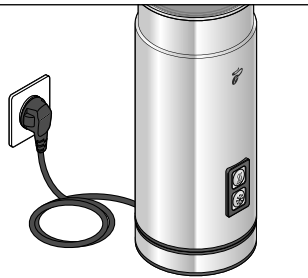

1. Základňu položte na pevnú, rovnú plochu.
2. Zastrčte sieťovú zástrčku do zásuvky. Prístroj je teraz pripravený na prevádzku.

2. Násadenie miešacieho násadca a naplnenie mlieka



Množstvo a kvalita mliečnej peny závisia od mnohých faktorov: od obsahu tuku v mlieku, od použitia trvanlivého alebo čerstvého mlieka, resp. mlieka s predĺženou trvanlivosťou, od teploty mlieka alebo od vybranej značky. Aby nedošlo k prepeneniu mlieka, nenapíňajte nový druh mlieka do napeňovača mlieka hneď po značku **MAX**. Reakcie mlieka si najskôr otestujte na menšom množstve. Pri prepenení mlieka sa prístroj okamžite vypne. Pred čistením prístroja počkajte, kým nevychladne (pozri kapitolu „Čistenie“). Odporúčame používať mlieko alebo jeho alternatívu s obsahom tuku najmenej 1,5 %.

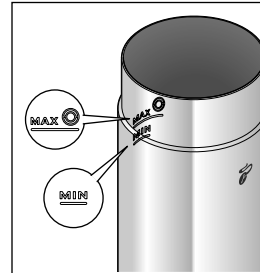

POKYN - Vecné škody

Rešpektujte značku **MIN** a **MAX** vo vnútri napeňovača mlieka. Čap na osadenie vo vnútri napeňovača mlieka musí byť ponorený v mlieku. Pri nedostatočnom množstve sa prístroj môže prehriať. Pri príliš veľkom množstve mlieka môže mlieko vykipieť.

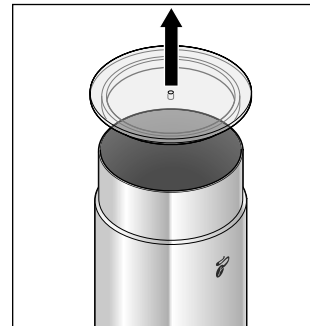

1. Z napeňovača mlieka odoberte veko.

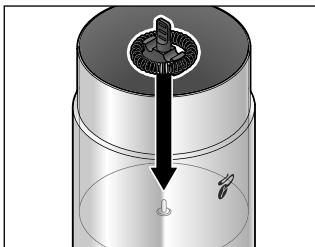

2. Miešací násadec nasadíte na čap vo vnútri napeňovača mlieka podľa obrázka (rukoväťou smerom nahor).

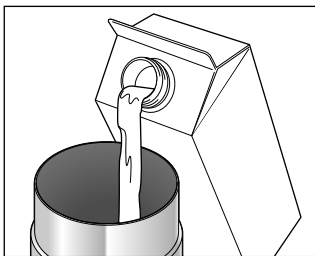

3. Mlieko naplňte maximálne po rysku s označením **MAX** .

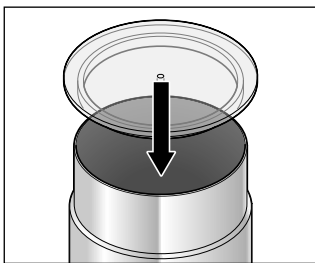

4. Pevne nasadíte veko na napeňovač mlieka.

3. Napenenie mlieka

 Pri prvom nahriatí sa môže tvoriť mierny zápach, ktorý je ale neškodný. Zabezpečte dostatočné vetranie.

Napenenie mlieka na horúco

▷ Stlačte krátko tlačidlo .

Tlačidlo  sa rozsvieti na červeno. Prístroj mlieko mieša a zároveň zohrieva. Proces miešania a ohrievania sa automaticky zastaví, len čo sa dosiahne cieľová teplota.

Napeňovač mlieka môžete odobrať zo základne.



Ak dosiahne mlieko teplotu cca 60 - 70 °C, nie je možné okamžité opätovné spustenie miešania a ohrevu. Mlieko, resp. napeňovač mlieka musia najskôr vychladnúť.

Napenenie mlieka na studeno



Mlieko môžete napeniť aj bez zohrievania.

▷ Stlačte krátko tlačidlo .



Tlačidlo  sa rozsvieti na modro. Po cca 2 minútach sa miešanie zastaví automaticky.

Napeňovač mlieka môžete odobrať z podstavca.

Prerušenie procesu napeňovania alebo jeho predčasné ukončenie

▷ Počas procesu napeňovania znovu krátko stlačte tlačidlo  resp. tlačidlo .

Zodpovedajúce tlačidlo zhasne.

▷ Ak chcete pokračovať v procese napeňovania, znova krátko stlačte tlačidlo  alebo tlačidlo .

4. Vypnutie prístroja

▷ Na úplné vypnutie prístroja po použití z elektrického napájania vytiahnite sieťovú zástrčku zo zásuvky.

Bezpečnostné prvky

Ak bol prístroj zapnutý bez mlieka resp. bez obsahu, na ochranu pred prehriatím sa pri funkcii...

... „napenenie mlieka na horúco“ automaticky vypne po cca 30 - 40 sekundách.

... „napenenie mlieka na studeno“ automaticky vypne po cca 120 sekundách.

Čistenie



VAROVANIE - Nebezpečenstvo ohrozenia života v dôsledku zásahu elektrickým prúdom

- Pred čistením prístroja vyťahnite sieťovú zástrčku zo zásuvky.
- Podstavec, sieťová zástrčka a sieťový kábel sa nesmú dostať do kontaktu s vlhkosťou. Chráňte tieto diely aj pred kvapkajúcou a striekajúcou vodou.
- Napeňovač mlieka sa nikdy nesmie ponoriť do vody alebo iných tekutín. K elektrickým dielom sa nesmie dostať voda.

POKYN - Vecné škody

Na čistenie nepoužívajte ostré chemikálie, agresívne ani abrazívne čistiace prostriedky.



Napeňovač mlieka vždy vyčistíte ihneď po každom napenení. Tým zabránite, že mlieko prischne.

1. Vyťahnite sieťovú zástrčku zo zásuvky a nechajte prístroj dostatočne vychladnúť.
2. Odstráňte tesniaci krúžok z veka a miešací násadec z čapu na uloženie v napeňovači mlieka.
3. Umyte veko, tesniaci krúžok a použitý miešací násadec teplou vodou s trochou čistiaceho prostriedku.

4. Teplou vodou a trochou čistiaceho prostriedku umyte len vnútro napeňovača mlieka.
5. V prípade potreby vyčistite základňu jemne navlhčenou handričkou.
6. Následne dôkladne vysušte všetky diely, predovšetkým napeňovač mlieka, čím zabránite vzniku fŕakov.
7. Znovu nasadte tesniaci krúžok správne do drážky vo veku.

Likvidácia

Výrobok a jeho obal boli vyrobené z hodnotných materiálov, ktoré sa dajú recyklovať. Tým sa znižuje množstvo odpadu a šetrí životné prostredie.

Likvidujte **obal** podľa pravidiel separovaného zberu. Využite na to miestne možnosti na zber papiera, lepenky a ľahkých obalov.



Prístroje, ktoré sú označené týmto symbolom, sa nesmú likvidovať spolu s domovým odpadom!

Máte zákonnú povinnosť likvidovať staré prístroje oddelene od domového odpadu. Elektrické prístroje obsahujú nebezpečné látky.

Tieto môžu byť pri nesprávnom skladovaní a likvidácii škodlivé pre životné prostredie a zdravie. Informácie o zberných dvoroch, ktoré odoberajú staré prístroje bezplatne, vám poskytnú obecná alebo mestská správa.

Technické údaje

Model:	394 101	(ušľachtilá oceľ)
	658 937	(čierna)
	664 539	(biela)
	658 933	(červená)
	658 935	(marhuľová)
Sieťové napätie:	220 -240 V ~ 50 Hz	
Trieda ochrany:	I 	
Výkon:	450-550 W	
Objem:	cca 130 ml	
Made exclusively for:	Tchibo GmbH, Überseering 18, 22297 Hamburg, Germany www.tchibo.sk	

V rámci vylepšovania produktov si vyhradzuje právo na technické a optické zmeny výroby.



Poruchy/pomoc

Nefunkčnosť.

- Je sieťová zástrčka v zásuvke?
- Je napeňovač mlieka správne nasadený na základni?

Mlieko sa zohreje, ale nespení.

- Je miešací násadec správne nasadený na čape na osadenie v napeňovači mlieka?

Mlieko sa zohreje, ale dostatočne nespení.

- Nachádzajú sa nečistoty na miešacom násadci alebo vo vnútri napeňovača mlieka?

Prístroj je v prevádzke nezvyčajne hlučný.

- Naplnili ste dostatočné množstvo mlieka?
- Je miešací násadec správne nasadený na čape na osadenie?
- Je veko pevne nasadené na napeňovači mlieka?

Záruka

Záruku poskytujeme na obdobie **24 mesiacov** od dátumu kúpy.

Tchibo GmbH, Überseering 18, 22297 Hamburg, Germany

V rámci záručnej doby opravíme bezplatne všetky materiálové alebo výrobné chyby. Predpokladom na poskytnutie záruky je predloženie dokladu o kúpe vystaveného spoločnosťou Tchibo alebo jedným z jej autorizovaných distribútorov. Táto záruka platí v rámci EÚ, Švajčiarska a Turecka.

Záruka sa nevzťahuje na škody spôsobené nesprávnym používaním výrobku alebo nedostatočným odstraňovaním vodného kameňa, na diely podliehajúce rýchlemu opotrebeniu a ani na spotrebný materiál. Tieto si môžete objednať prostredníctvom nášho zákazníckeho servisu. V prípade, že ide o opravu výrobku, ktorá nie je klasifikovaná ako záručná, môžete si, pokiaľ je to ešte možné, nechať opraviť výrobok v servisnom stredisku na vlastné náklady.

Táto záruka neobmedzuje **práva na záruku vyplývajúce zo zákona**.

Zákaznícky servis

 **0800 212 313**
(bezplatne)

Využiť náš online servis a nájsť rýchle odpovede môžete na adrese:

www.tchibo.sk/faq

Kontakt:

www.tchibo.sk/contact

Servis a oprava

Ak by sa napriek očakávaniam vyskytol nedostatok, obráťte sa najskôr na našich kolegov zo zákazníckeho servisu. Naši kolegovia vám radi pomôžu a dohodnú s vami ďalšie kroky.



Ak je potrebné výrobok zaslať, prosím, vyplňte nasledujúce údaje:

- vašu **adresu**,
- **emailovú adresu** (pre informácie k stavu a odoslaniu objednávky) a **telefónne číslo** (cez deň),
- **dátum kúpy** a
- podľa možnosti **presný popis chyby**.

K výrobku priložte **kópiu dokladu o kúpe**. Výrobok pred odoslaním vyčistite a zabaľte ho tak, aby bezpečne zvládol prepravu. Len tak môžeme zabezpečiť rýchle spracovanie a vrátenie vašej zásielky.

Výrobok bude vyzdvihnutý spôsobom, aký bol dohodnutý so zákazníckym servisom. Alebo výrobok odovzdajte osobne v najbližšej filiálke Tchibo.

Ak oprava nie je klasifikovaná ako záručná, máte nasledovné možnosti:

- odsúhlasíte návrh nákladov na opravu vášho výrobku (náklady znášate vy).
- výrobok vám zašleme naspäť bez opravy (spoplatnená služba).
- výrobok necháte nami zlikvidovať (bezplatná služba).

Pre informácie o výrobkoch, objednávky príslušenstva alebo otázky ohľadom servisu sa, prosím, obráťte na náš zákaznícky servis. Pri vašich otázkach uveďte číslo výrobku.

Číslo výrobku: 394 101 (ušľachtilá oceľ)

658 937 (čierna)

664 539 (biela)

658 933 (červená)

658 935 (marhuľová)