

Tchibo

Pákový kávovar

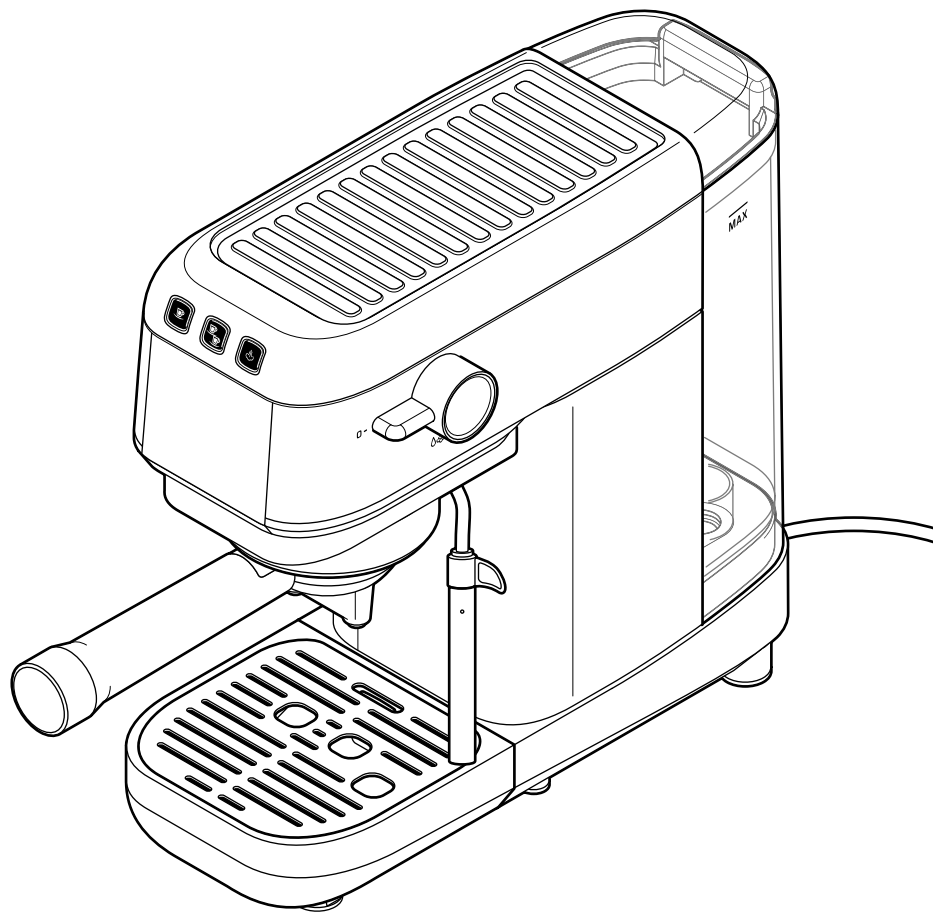

sk Originálny návod na použitie a záruka

K tomuto návodu

Výrobok je vybavený bezpečnostnými prvkami. Napriek tomu si pozorne prečítajte bezpečnostné upozornenia a výrobok používajte iba podľa opisu v tomto návode, aby nedopatrením nedošlo k poraneniám alebo škodám.

Uschovajte si tento návod na neskoršie použitie.

Ak výrobok postúpíte inej osobe, musíte jej odovzdať aj tento návod.

Symbody v tomto návode:



Tento symbol varuje pred nebezpečenstvom poranenia.



Tento symbol varuje pred nebezpečenstvom poranenia v dôsledku zásahu elektrickým prúdom.

Signálne slovo **NEBEZPEČENSTVO** varuje pred možnými ťažkými poraneniami a ohrozením života.

Signálne slovo **VAROVANIE** varuje pred poraneniami a závažnými vecnými škodami.

Signálne slovo **POZOR** varuje pred ľahkými poraneniami alebo poškodeniami.



Takto sú označené doplňujúce informácie.

Vážení zákazníci,

s pákovým kávovarom Tchibo si vychutnáte perfektné espresso a chutné kávové a mliečne špeciality ako kapučíno a late macchiato. Žiaden problém s pákovým kávovarom od experta na kávu: Prístroj je perfektne prednastavený na naše kávy Tchibo.

Želáme vám veľa spokojnosti s vaším novým pákovým kávovarom.

Váš tím Tchibo



Každý kávovar dôkladne kontrolujeme a testujeme s kávou a vodou. Napriek dôkladnému čisteniu je možné, že sa v kávovare budú vyskytovať minimálne zvyšky kávy alebo vody. Nie je to znak nedostatočnej kvality – prístroj je v bezchybnom stave.



www.tchibo.sk/navody

Obsah

- 2 K tomuto návodu**
- 4 Bezpečnostné upozornenia**
- 7 Prehľad (obsah balenia)**
- 8 Uvedenie do prevádzky**
 - 8 Pred prvým použitím
 - 10 Reakcie kávovaru
- 11 Príprava kávy**
 - 13 Nastavenie množstva nápoja
- 13 Napenenie mlieka**
 - 14 Opätovná príprava kávy
- 15 Predhriatie šálky**
- 15 Čistenie**
 - 16 Čistenie portafiltera a sietí
 - 17 Čistenie nádržky na vodu
 - 17 Čistenie odkvapkávacej misky/mriežky
 - 18 Čistenie bajonetovej spojky
 - 18 Čistenie dýzy na mliečnu penu
 - 19 Čistenie telesa
- 19 Odstraňovanie vodného kameňa**
- 22 Pri dlhšom nepoužívaní**
- 23 Indikácie/poruchy a pomoc**
 - 23 Indikácie a pomoc
 - 23 Poruchy a pomoc
- 25 Technické údaje**
- 26 Likvidácia**
- 27 Servis a oprava**
- 28 Zákaznícky servis**

Bezpečnostné upozornenia



Účel použitia

Kávovar je navrhnutý na nasledujúce účely použitia:

- Príprava espressa z pražených a mletých kávových zŕn.
- Príprava vodnej pary na napenenie mlieka.
- Príprava horúcej vody.

Kávovar je určený na množstvá potrebné v súkromných domácnostiach a nie je vhodný na komerčné účely. Nie je vhodný na použitie v oblastiach podobným domácnostiam, ako sú napr. obchody, kancelárie alebo podobné pracovné prostredia, poľnohospodárske usadlosti, pre hostí v hoteloch, motelloch, penziónoch a iných ubytovacích zariadeniach.

Miesto použitia

Kávovar umiestnite v suchom interiéri. Zabráňte vysokej vlhkosti vzduchu alebo koncentrácii prachu. Kávovar je navrhnutý na použitie v prostredí s teplotou od +10 do +40 °C.

NEBEZPEČENSTVO pre deti a osoby s obmedzenou schopnosťou obsluhovať prístroje

- Deti sa nesmú hrať s prístrojom. Zabráňte deťom mladším ako 8 rokov a zvieratám v prístupe k prístroju a prípojnému káblu.
- Tento prístroj smú používať deti od 8 rokov a osoby s obmedzenými fyzickými, zmyslovými alebo duševnými schopnosťami alebo s nedostatkom skúseností alebo znalostí len za predpokladu, že sú pod dozorom alebo boli poučené o bezpečnom používaní prístroja a pochopili nebezpečenstvá, ktoré z toho vyplývajú.
- Prístroj nesmú čistiť deti. Neplatí to, ak sú staršie ako 8 rokov a ak pracujú pod dozorom. Prístroj nevyžaduje žiadnu údržbu.
- Kávovar umiestnite mimo dosahu detí.

- Zabráňte prístupu detí k obalovému materiálu. Okrem iného hrozí nebezpečenstvo udusenía! Aj čistiace ihly uschovajte mimo dosahu detí. Nebezpečenstvo poranenia a riziko prehltnutia.

NEBEZPEČENSTVO zásahu elektrickým prúdom

- Nikdy neponárajte kávovar, sieťovú zástrčku a prípojný kábel do vody, pretože hrozí nebezpečenstvo zásahu elektrickým prúdom. Nikdy sa nedotýkajte sieťovej zástrčky vlhkými rukami. Nepoužívajte kávovar v exteriéri.
- Nečistite kávovar prúdom vody a nestavajte ho tak, aby mohol byť čistený prúdom vody.
- Na naplnenie vyberte nádržku na vodu z kávovaru. Nádržku na vodu nenapĺňajte nad značku **MAX**.
- Počas prevádzky nenechávajte kávovar nikdy bez dozoru.
- Kávovar zapojte len do zásuvky s ochrannými kontaktmi nainštalovanej podľa predpisov, ktorej sieťové napätie zodpovedá technickým údajom kávovaru.
- Prípojný kábel nezalamujte ani nepritláčajte. Chráňte ho pred ostrými hranami a zdrojmi tepla.
- Nepoužívajte kávovar pri viditeľných poškodeniach kávovaru, prípojného kábla alebo sieťovej zástrčky, resp. po páde kávovaru.

- Nevykonávajte žiadne zmeny na kávovare, prípojnom kábli alebo iných častiach. Elektrické prístroje nechajte opravovať len kvalifikovaným elektrikárom, pretože neodborné opravy môžu následne spôsobiť značné škody. Opravy zverte len špecializovanej opravovni alebo sa obráťte na náš zákaznícky servis.
- Ak dôjde k poškodeniu prípojného kábla prístroja, obráťte sa s jeho výmenou na výrobcu alebo jeho zákaznícky servis, alebo na podobne kvalifikovanú osobu, aby ste predišli ohrozeniu.
- Ak chcete kávovar úplne odpojiť od napájania elektrickým prúdom, vytiahnite sieťovú zástrčku zo zásuvky.
- Vytiahnite sieťovú zástrčku zo zásuvky...
 - ... pri poruche,
 - ... pred dlhším nepoužívaním kávovaru,
 - ... pred jeho čistením.
 Ťahajte pritom vždy za sieťovú zástrčku, nie za prípojný kábel.

VAROVANIE pred požiarom

- Pred uvedením do prevádzky kávovar umiestnite voľne, neumiestňujte ho priamo k stene alebo do rohu, do skrine, k záclone a podobne. Neumiestňujte ho napríklad pod nástenné skrinky, ktoré by mohla stúpajúca para poškodiť.

VAROVANIE pred ujmou na zdraví

- Nádržku na vodu, sitká, odkvapkávacie misky a dýzu na mliečnu penu pravidelne vyprázdňujte a čistite, najmä ak prístroj dlhší čas nepoužívate.
- Vodu v nádržke na vodu vymieňajte denne, aby ste predišli tvorbe choroboplodných zárodkov.

- Mlieko je rýchlo sa kaziaca potravina, a preto je náchylné na tvorbu choroboplodných zárodkov. Preto najmä pri príprave kávových špecialít s mliekom dbajte na absolútnu čistotu. Po každom použití dôkladne vyčistite dýzu na mliečnu penu.
- Na vyčistenie prístroja používajte výlučne čistiace prípravky, resp. prípravky na odstraňovanie vodného kameňa uvedené v tomto návode a príslušné pomôcky na čistenie. Používanie iných čistiacich prostriedkov predstavuje zdravotné riziká.

VAROVANIE pred obareninami/popáleninami

- Počas prevádzky alebo bezprostredne po nej sa nedotýkajte kovových častí kávovaru, najmä bajonetovej spojky, hlavy portafiltra alebo dýzy na mliečnu penu. Zabráňte kontaktu s vytekajúcim nápojom, resp. vodnou parou.
- Portafilter chytajte len za držadlo. Portafilter nikdy nevyberajte z kávovaru počas prípravy kávy.
- Dýzu na mliečnu penu chytajte len za gumové držadlo. Dýzu na mliečnu penu nikdy nesmerujte na osoby.
- Po používaní majú povrchy prístroja ešte zvyškové teplo.
- Ak je počas prípravy v nádržke na vodu príliš málo vody, zastaví kávovar proces prípravy kávy. Proces prípravy kávy môže pokračovať hneď po naplnení nádržky na vodu a jej opätovnom vložení do kávovaru.
- Ak z portafiltra nevyteká žiadna tekutina, môže byť niektorá časť kávovaru upchatá (pozri „Indikácie/poruchy a pomoc“). V takom prípade kávovar vypnite a nechajte ho dostatočne vychladnúť, skôr než vyberiete portafilter, aby ste odstránili upchatie. V opačnom prípade by mohla v dôsledku pretlaku z portafiltra vystreknúť horúca tekutina.

VAROVANIE pred poraneniami alebo vecnými škodami

- Kávovar používajte len s nasadeným portafiltrom a nádržkou na vodu.
- Kávovar nikdy nepoužívajte bez vody.
- Do nádržky na vodu nalievajte vždy čerstvú, studenú vodu z vodovodu, resp. pitnú vodu. Nepoužívajte sýtenú minerálnu vodu alebo iné kvapaliny.
- Do portafiltera naplňajte výlučne len na jemno pomletú kávu.
- Odstraňujte vodný kameň z kávovaru pri príslušnej indikácii (pozri „Indikácie/poruchy a pomoc“).
- Ak chcete kávovar premiestniť, uchopte ho vždy za vonkajšie teleso.
- Ak chcete prístroj používať, umiestnite ho na stabilný, vodorovný a plochý povrch, ktorý je dobre osvetlený a je odolný proti vlhkosti a teplu.
- Neumiestňujte kávovar na sporák, do blízkosti horúcej rúry na pečenie, vykurovacích telies a pod., aby sa neroztavili plastové časti kávovaru.
- Prípojný kábel uložte tak, aby oň nik nezakopol. Nenechávajte ho visieť cez hranu, aby nedopatrením nedošlo k stiahnutiu kávovaru potiahnutím za prípojný kábel.
- Kávovar je vybavený nožičkami s protišmykovou úpravou. Pracovné plochy sú povrchovo upravené rôznymi lakmi a plastmi a ošetrujú sa najrôznejšími prostriedkami. Preto sa nedá úplne vylúčiť, že niektoré z týchto materiálov môžu obsahovať zložky, ktoré rozrušia a zmäkčia nožičky kávovaru.
- Kávovar nesmie byť vystavený teplote nižšej ako 4 °C. Zvyšná voda v zohrievacom systéme by mohla zamrznúť a spôsobiť škody.

Typový štítok nájdete na spodnej strane kávovaru.

- Hladina akustického tlaku < 70 dB(A).

Prehľad (obsah balenia)

sitko na jednoduché
espresso



sitko na dvojité
espresso



portafilter

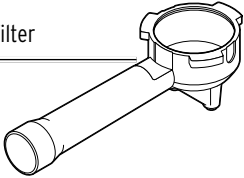

čistiaca kefka

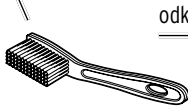

multifunkčný nástroj

imbusový kľúč

tamper

čistiaca ihla

dávkovacia lyžica



1 šálka



2 šálky



para



spínač zap./vyp.

ovládacie tlačidlá

ohrievač šálok

nádržka na vodu

odkvákováca miska
na veľké šálky

priehradka
na nádržku na vodu

odkvákováca mriežka

odkvákováca miska
na malé šálky



regulátor pary

bajonetová spojka

gumová rukoväť

dýza na mliečnu penu

parná dýza

ukazovateľ
hladiny vody

držiak na
odkvákové misky

parná trubica

Uvedenie do prevádzky

Pred prvým použitím

1. Odstráňte všetok obalový materiál a skontrolujte, či je výrobok kompletný a nepoškodený.
2. Kávovar postavte...
 - ... na rovný povrch odolný proti vlhkosti, resp. pracovnú dosku.
 - ... do blízkosti zásuvky. Dĺžka prípojného kábla je cca 80 cm.
 - ... vo vzdialenosti minimálne 1 m od horúcich, horľavých plôch (sporák, rúra, vykurovacie telesá a pod.).
 - ... cca 150 mm od stien.
 - ... s odstupom minimálne 150 mm od vrchných skriniek a pod.

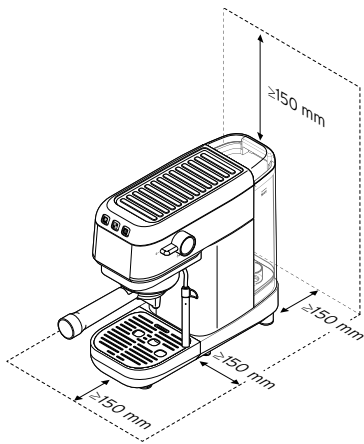

Na obrázku je znázornený priestor potrebný na prevádzku kávovaru s vloženým portafiltrom. Zohľadnite to pri výbere miesta na kávovar.

3. Pred prvým použitím kávovaru opláchnite nádržku na vodu, portafilter a obe sitká teplou vodou s trochou prostriedku na umývanie riadu. Následne časti opláchnite čistou vodou a dôkladne osušte.

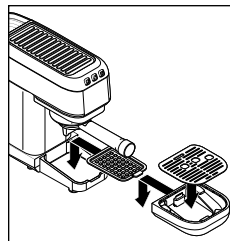

4. Vložte odkvapkávacie misky a mriežku.



NEBEZPEČENSTVO - Nebezpečenstvo ohrozenia života v dôsledku zásahu elektrickým prúdom

Nikdy nepľňte vodu priamo do nádržky na vodu, keď je ešte zasunutá v kávovare!

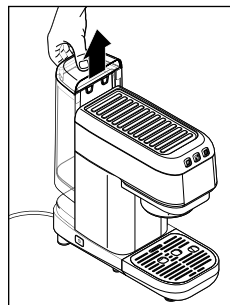

5. Na naplnenie vyberte nádržku na vodu z kávovaru vytiahnutím smerom nahor.

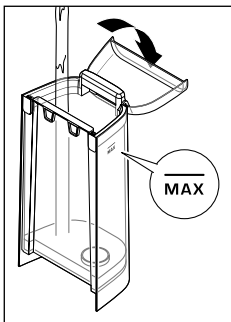

6. Nádržku na vodu naplňajte maximálne po značku **MAX**.

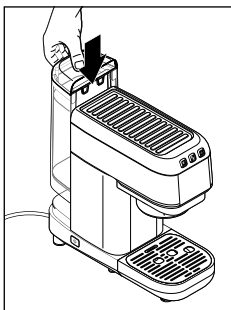

7. Zatvorte veko nádržky na vodu a znovu ju nasadíte do kávovaru. Zatláčajte ju nadol až nadoraz.

Skontrolujte, či je nádržka na vodu správne nasadená, inak sa z nej nebude odčerpávať voda.

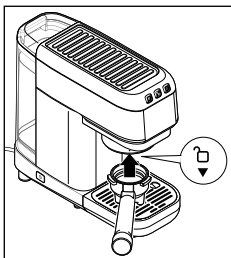

8. Do kávovaru nasadíte portafilter - na uvedenie do prevádzky **bez** sítka:

Rukoväť ukazuje smerom k symbolu „otvorený zámok“. Portafilter vložte zdola rovno nahor do bajonetovej spojky.

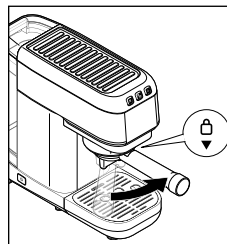

9. Portafilter otočte doprava až nadoraz smerom k symbolu „zatvorený zámok“: Pri prvých pokusoch a pri ešte chladnom kávovare to môže ísť trochu ťažšie.

10. Zastrčte sieťovú zástrčku do dobre prístupnej zásuvky.

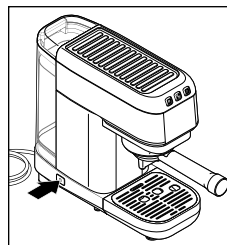

11. Na zapnutie kávovaru stlačte spínač zap./vyp. **ⓘ** na boku kávovaru.



Tri ovládacie tlačidlá vpredu na kávovare blikajú, spustí sa proces zohrievania.



Keď kávovar dosiahne správnu teplotu na prípravu kávy, 3 ovládacie tlačidlá sa trvale rozsvietia.



VAROVANIE

pred popáleninami/obarením

Horúca voda, horúca káva alebo horúca para z výstupného otvoru kávy alebo z dýzy na mliečnu penu môžu spôsobiť obareniny.

- Počas používania kávovaru, príp. bezprostredne po jeho použití, sa nedotýkajte výstupného otvoru kávy ani dýzy na mliečnu penu. Zabráňte kontaktu s vytekajúcim nápojom.
- Počas výdaja kávy/vody sa nesmie portafilter uvoľniť ani vybrať.

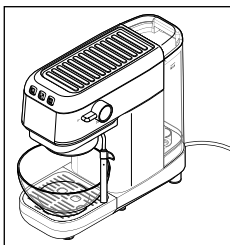



12. Na odkvapkávaciu mriežku postavte nádobu s objemom minimálne 500 ml.

13. Ak chcete spustiť výdaj - v tomto prípade len horúcej vody - stlačte tlačidlo na 2 šálky  vpredu na kávovare.

Niekedy trvá trochu dlhšie, kým sa celý systém naplní vodou, opakujte krok 13, kým dole z portafiltra nevyteká horúca voda.

Keď sa výstup zastaví, opätovným stlačením  spustíte ďalší výdaj. Nechajte takto pretiecť aspoň 3 dvojité šálky.

14. Nádobu vyprázdňte a postavte ju pod dýzu na mliečnu penu.
15. Na výdaj horúcej vody otočte regulátor pary na boku kávovaru na . Počkajte, kým z dýzy na mliečnu penu nevyteká horúca voda. Nechajte horúcu vodu tiecť cca 5 sekúnd, potom otočte regulátor pary na , aby ste zastavili výdaj horúcej vody.
16. Z nádržky na vodu vylejte zostatkovú vodu a na prvú prípravu kávy ju znovu naplňte čerstvou studenou vodou z vodovodu, resp. pitnou vodou.

Kávovar je teraz pripravený na použitie.

Reakcie kávovaru

- Ak po zapnutí kávovaru nestlačíte cca 9 minút žiadne tlačidlo, prístroj prejde do režimu spánku. Ovládacie tlačidlá sa vypnú a kávovar sa už ďalej nezohrieva.

Na opätovné aktivovanie kávovaru stlačte jedno z troch ovládacích tlačidiel.

Ak si už nechcete pripraviť ďalšiu kávu, kávovar vypnite spínačom zap./vyp. .

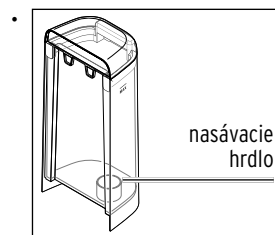

Ak hladina vody klesne pod horný okraj nasávacieho hrdla, kávovar už nemôže nasávať vodu. Čerpadlo ešte niekoľko sekúnd beží trochu hlasnejšie a potom sa vypne.



Obe tlačidlá  a  blikajú.

▷ Vyberte nádržku na vodu a doplňte do nej vodu.

Nikdy nepĺňte vodu priamo do nádržky na vodu, keď je ešte zasunutá v kávovare!

▷ Na opätovné prepnutie kávovaru do prevádzkového režimu stlačte obe blikajúce tlačidlá  a .

Príprava kávy

Predpoklady:

- Sieťová zástrčka je zasunutá v zásuvke.
- Kávovar je vypnutý.
- Nádržka na vodu je naplnená.
- Portafilter je vložený do bajonetovej spojky, a tak sa predhrieva priamo pri zahrievaní kávovaru. Alternatívne cezeň môžete nechať pretiecť trochu horúcej vody.

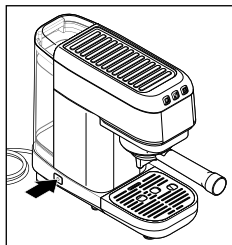

1. Na zapnutie kávovaru stlačte spínač zap./vyp.  na boku kávovaru.



Tri ovládacie tlačidlá vpredu na kávovare blikajú, spustí sa proces zahrievania.



Keď kávovar dosiahne správnu teplotu na prípravu kávy, 3 ovládacie tlačidlá sa trvale rozsvietia.

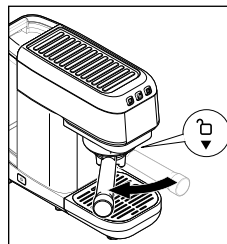

2. Portafilter otočte doľava smerom k symbolu „otvorený zámok“ a vytiahnite ho nadol.

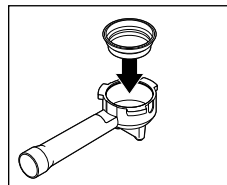

3. Do portafiltra vložte želané sitko na jednu alebo dve šálky kávy.

Tip: Ak chcete vybrať už vložené sitko, môže vám prípadne pomôcť, ak pod okraj sitka zaháknete napr. rukoväť čajovej lyžičky a sitko vypáčite.

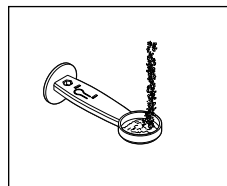

4. Mletú kávu dávajte dávkovacou lyžicou.
orientačné množstvo:
1 šálka = cca 7 g mletej kávy

Upozornenie: Sitko nenapíňajte príliš, inak bude ťažké vložiť portafilter do kávovaru a káva môže vytečť z hornej časti portafiltra.

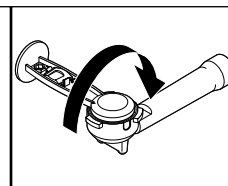
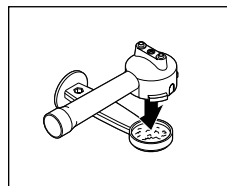

5. Portafilter nasadíte na dávkovaciu lyžicu a oboje spolu obráťte.

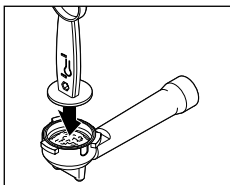

6. Mletú kávu pevne pritlačte tamperom.

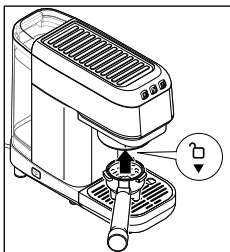

7. Portafilter nasadíte do kávovaru:
Rukoväť ukazuje smerom k symbolu „otvorený zámok“. Portafilter vložte zdola rovno nahor do bajonetovej spojky.

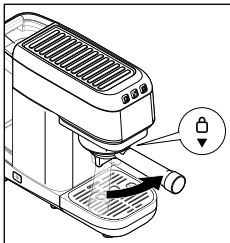

8. Portafilter otočte doprava až nadoraz smerom k symbolu „zatvorený zámok“:



9. Na odkvapkávaciu mriežku položte vhodnú nádobu.

orientačné množstvo:
espresso 1 šálka cca 40 ml
espresso 2 šálky cca 80 ml

Tip: So sitkom na 2 šálky môžete naplniť buď súčasne dve šálky na espresso, alebo jednu väčšiu šálku na dvojité espresso, tzv. „doppio“.

► Keď použijete väčšiu šálku, príp. z kávovaru vyberte vrchnú odkvapkávaciu misku s mriežkou.



VAROVANIE

pred obarením/popáleninami

Horúca voda, horúca káva alebo horúca para z výstupného otvoru kávy alebo z dýzy na mliečnu penu môžu spôsobiť obareniny.

- Počas používania kávovaru, príp. bezprostredne po jeho použití, sa nedotýkajte výstupného otvoru kávy ani dýzy na mliečnu penu. Zabráňte kontaktu s vytekajúcim nápojom.
- Počas výdaja kávy/vody sa nesmie portafilter uvoľniť ani vybrať.

10. Na spustenie vydávania kávy stlačte bud...

... tlačidlo  na 1 šálku alebo

... tlačidlo  na 2 šálky.



Stlačené tlačidlo bliká počas prípravy kávy, obe ďalšie tlačidlá sa vypnú.

Na optimálne rozvinutie arómy kávovar najprv prečerpá len malé množstvo vody na zvlhčenie pomletej kávy (pre-infusion) a potom sa po krátkej prestávke znovu spustí na nepretržité prečerpanie zvyšnej vody. S miernym oneskorením vytečie hotová káva z dvoch výstupných otvorov na portafiltri.



Po ukončení prípravy znovu svietia všetky 3 ovládacie tlačidlá. Potom počkajte, kým neprestane vytekať káva.

11. Vyberte šálku a vychutnajte si svoju čerstvo pripravenú kávu.

- ▷ Pred vybratím portafiltra z kávovaru a jeho vyprázdnením počkajte aspoň 10 sekúnd, kým sa z kávovaru uvoľní dostatočné množstvo tlaku.

Nastavenie množstva nápoja



Množstvo a intenzitu kávy si môžete určiť podľa množstva prečerpávajúcej vody. Príp. môžete obmeniť aj množstvo mletej kávy, aby ste si optimalizovali kávovú arómu a penu.

1. Kávovar si pripravte podľa predchádzajúceho opisu (krok 1. až 9.).
2. Na nastavenie množstva vody na...





... **1 šálku** stlačte tlačidlo  a držte ho stlačené, kým nevytečie želané množstvo kávy.

... **2 šálky** stlačte tlačidlo  a držte ho stlačené, kým nevytečie želané množstvo kávy.

Odteraz sa každá nová káva pripraví s takto nastaveným množstvom vody.

 Ak chcete obnoviť výrobné nastavenie množstva vody, stlačte súčasne tlačidlá  /  na cca 3 sekundy. Všetky 3 tlačidlá blikajú na potvrdenie.

Keď si chcete **jedenkrát** pripraviť kávu s **menším množstvom vody**...

1. Stlačte ako zvyčajne tlačidlo  alebo  na 1 alebo 2 šálky.
2. Hneď ako vytečie želané množstvo kávy, znova stlačte tlačidlo , resp.  na predčasné ukončenie vydávania kávy.

 Toto nastavenie sa neuloží. Pri ďalšej príprave kávy vytečie znovu nastavené množstvo. Postup trvalej zmeny množstva kávy nájdete na začiatku tejto časti.

Napenenie mlieka

Mlieko sa zohreje a napení osobitne horúcou parou. Najlepšie mlieko na tento účel je trvanlivé, nízkoúčinné, chladené mlieko. Mlieko by nemalo byť už vopred zohrievané.

Na vytvorenie pary sa musí voda zohriať viac ako na prípravu kávy. Kávovar sa teda ešte zohreje. Preto má zmysel najprv pripraviť kávu a až potom napeniť mlieko. Ak potom chcete pripraviť ďalšiu kávu, kávovar musí najprv opäť trochu vychladnúť.



VAROVANIE

pred obarením/popáleninami

Dotyk kovových častí dýzy na mliečnu penu alebo unikajúcej horúcej pary môže spôsobiť obarenie.

- Dýzu na mliečnu penu chytajte len za gumové držadlo.
- Dýzu na mliečnu penu nikdy nesmerujte na osoby.

1. Pripravte kávu podľa predchádzajúceho opisu a vyberte šálku z kávovaru.
2. Dýzu na mliečnu penu nasmerujte na odkvapkávaciu misku.
3. Stlačte tlačidlo pary .



Tlačidlo pary  rýchlo bliká, obe zvyšné tlačidlá sa vypnú a spustí sa proces ohrievania.





Keď tlačidlo pary  trvalo svieti, dosiahla sa požadovaná teplota.

4. Pripravte si vhodnú kanvicu alebo pohár naplnený mliekom len do cca jednej tretiny. Napenením sa zväčší objem mlieka!
Okrem toho tak zabránite nadmerným fŕkancom.

Tip baristu: Na optimálnu mliečnu penu pridajte max. 100 ml mlieka napr. do 350 ml kanvičky na mlieko Tchibo. Mlieko napeňte na približne dvojnásobný objem.

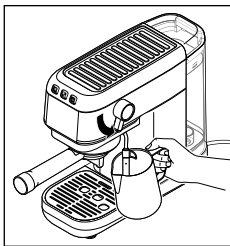
5. Dýzu na mliečnu penu uchopíte za gumové držadlo a nasmerujete ju do kanvičky. Nádobu príp. trochu nadvihnite, aby bolo možné ponoriť dýzu na mliečnu penu hlboko do mlieka.



6. Otočením regulátora pary na boku kávovaru na  spustíte výdaj pary.



Tlačidlo pary  počas výdaja pary pomaly bliká.

7. Kanvičku držte tak, aby bola dýza mliečnej peny hlboko ponorená v mlieku. Nádobou pohybujte ľahkými otočnými pohybmi sem a tam, aby sa vytvorilo čo najviac peny. Počas napeňovania musí dýza zostať vždy pod hladinou mlieka. Na dosiahnutie optimálneho výsledku je potrebná trocha cviku. Pozor na fŕkance!

8. Na zastavenie výdaja pary otočte regulátor pary na .



Znovu svietia všetky 3 tlačidlá.

9. Odoberte penu lyžičkou a nalejte ju na svoju kávu. Podľa chuti prilejte horúce mlieko.

- ▷ Na bezprostredné čistenie dýzy na mliečnu penu od zvyškov mlieka po každom použití: Dýzu na mliečnu penu znovu nasmerujte na odkvapkavaciu misku a opätovne spustíte výdaj pary na niekoľko sekúnd. Poutierajte parnú rúrku vlhkou handričkou nepúšťajúcou vlákna.

Parnej trubice sa nedotýkajte rukou - nebezpečenstvo popálenia!

Opätovná príprava kávy





Keď sa po vydaní pary opäť rozsvietia všetky 3 tlačidlá, ohrievací systém sa pomaly ochladí na teplotu na prípravu kávy.

Obe tlačidlá na prípravu kávy  a  sú počas toho blokované.

Opätovná príprava kávy je možná až vtedy, keď ohrievací systém dostatočne vychladne. Inak sa káva spáli a bude chuť horko.



• Ak stlačíte jedno z tlačidiel na prípravu kávy  a  príliš skoro, kontrolka na nich zhasne a voda sa neprečerpá. Zato bliká tlačidlo pary, čím signalizuje, že ohrievací systém je stále príliš horúci.

- ▷ Ak chcete chladenie trochu urýchliť, môžete cez dýzu na mliečnu penu vypustiť horúcu vodu. Otočte na to regulátor pary znovu na , ale bez toho, aby ste predtým stlačili tlačidlo pary. Nezabudnite podložiť nádobu!



Počas výdaja horúcej vody blikajú obe tlačidlá  a .

Predhriatie šálky

VAROVANIE

pred obarením/popáleniami

Dotyk kovových častí dýzy na mliečnu penu alebo unikajúcej horúcej pary môže spôsobiť obarenie.

- Dýzu na mliečnu penu chytajte len za gumové držadlo.
- Dýzu na mliečnu penu nikdy nesmerujte na osoby.

Naplňte šálku horúcou vodou a krátko pred použitím ju vylejte.
Tak chutí espresso najlepšie.



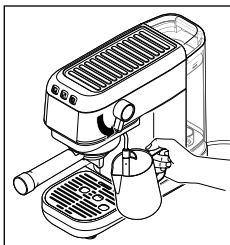

Vydávaná horúca voda je vhodná len na predhrievanie šálok.
NIE je vhodná na prípravu čaju alebo iných instantných nápojov.



1. Dýzu na mliečnu penu nasmerujte do šálky. Dýzu na mliečnu penu nasmerujte uchopením za gumové držadlo - potom už nechyťajte dýzu na mliečnu penu!
2. Regulátor pary na boku kávovaru otočte na , aby sa zastavil spustilhorúcej vody - bez predchádzajúceho stlačenia tlačidla pary!



Obe tlačidlá  a  blikajú počas výdaja horúcej vody, tlačidlo pary je vypnuté.

3. Keď sa šálka naplní, regulátor pary otočte späť na **0**.



Výdaj sa ukončí, znovu svietia všetky 3 tlačidlá.

Čistenie



NEBEZPEČENSTVO - Nebezpečenstvo ohrozenia života
v dôsledku zásahu elektrickým prúdom

Úraz elektrickým prúdom môže spôsobiť vážne zranenie a/alebo smrť.

- Pred čistením prístroja vyťahnite sieťovú zástrčku zo zásuvky.
- Nikdy neponárajte prístroj, sieťovú zástrčku a prípojný kábel do vody ani do iných kvapalín.
- Nečistite prístroj prúdom vody, ale len podľa opísaného postupu.



VAROVANIE
pred obarením/popáleniami

Kontakt s horúcou zvyškovou kávou alebo vodou alebo dotyk horúcich častí prístroja môže spôsobiť obareniny/popáleniny.

- Pred čistením nechajte prístroj dostatočne vychladnúť.

POZOR - Vecné škody

Nesprávne alebo chýbajúce čistenie môže kávovar poškodiť.

- Na čistenie nepoužívajte ostré chemikálie, agresívne ani abrazívne čistiace prostriedky.
- Samotný kávovar a všetky ostatné odnímateľné časti sa nesmú umývať v umývačke riadu.

	po každom použití	denne	týždenne	~3 mesiace	v prípade potreby
portafilter	vyprázdniť	prepláchnuť	vyčistiť	dôkladne vyčistiť	odstrániť upchatie
nádržka na vodu		vypláchnuť	vyčistiť		
odkvapkávacia miska		vyprázdniť/opláchnuť	vyčistiť	dôkladne vyčistiť	
bajonetová spojka	vybrať portafilter	prepláchnuť/vykefovať		vyčistiť	
dýza na mliečnu penu	utrieť	prepláchnuť	dôkladne vyčistiť		odstrániť upchatie
teleso kávovaru			utrieť		

Čistenie portafiltera a sietiek

Po každom použití

Na zabránenie vzniku plesní a na ochranu tesnenia bajonetovej spojky.

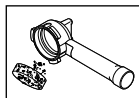

- ▷ Mletú kávu vyklopte z portafiltera do vhodnej zbernej nádoby. Kávoú usadeninu zlikvidujte ako kompost/biologický odpad.

Denne:

- ▷ Vyprázdený portafilter nasadíte do kávovaru a nechajte ním pretiecť trochu horúcej vody.

Týždenne:

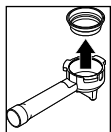



- ▷ Vložené sitko vyberte z portafiltera (pod okraj sitka zaháknite napr. rukoväť čajovej lyžičky a vypáčte sitko) a portafilter a sitká dôkladne opláchnite horúcou vodou a jemným prostriedkom na umývanie riadu. **Tieto diely nie sú vhodné na umývanie v umývačke riadu.**

Každé 3 mesiace:

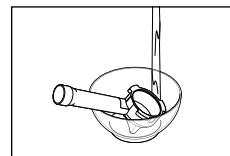

Používajte bežné čistiace tablety proti kávovým olejom/tukom. Postupujte podľa priložených pokynov.



1. Naplňte nádobu - dostatočne veľkú na to, aby sa do nej zmestil portafilter - horúcou vodou a rozpustíte v nej čistiacu tabletu.
2. Vložte do nej portafilter a použité sitko na približne 30 minút.
3. Potom sitko a portafilter dôkladne opláchnite čistou studenou vodou.
4. Portafilter vložte do kávovaru a stlačením tlačidla  nechajte 2 - 3 razy pretiecť horúcu vodu.
5. Oboje vložte späť do kávovaru a nechajte 2 - 3 razy pretiecť horúcu vodu.

Tip na šetrenie: Skombinujte čistenie portafiltera a sietiek s čistením odkvapkávacej mriežky a odkvapkávacích misiek.

V prípade potreby:

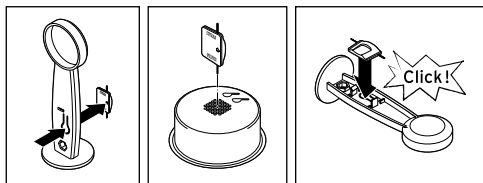

- ▷ Ak je sitko upchaté, môžete ho vyčistiť čistiacou ihlou. Ihlu nájdete integrovanú v multifunkčnom nástroji.
- ▷ Potom čistiacu ihlu znovu uschovajte do multifunkčného nástroja.

Čistenie nádržky na vodu

Denne:

Na zabránenie tvorby choroboplodných zárodkov.

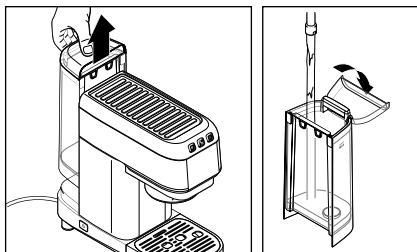

- ▷ Vyberte nádržku na vodu, vylejte zvyškovú vodu a nádržku krátko vypláchnite.

Týždenne:

- ▷ Nádržku na vodu umyte vodou s pridaním čistiaceho prostriedku na umývanie riadu. Dôkladne ju potom opláchnite pod tečúcou vodou a osušte.

Nádržka na vodu nie je vhodná na umývanie v umývačke riadu.

Čistenie odkvapkávacej misky/mriežky

Denne:

Na zabránenie tvorby choroboplodných zárodkov.

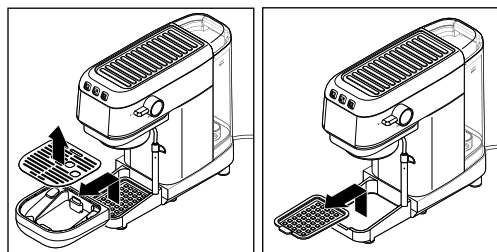

- ▷ Vyberte odkvapkávaciu mriežku a obe odkvapkávacie misky z kávovaru.

- ▷ Vyprázdňte zvyškovú vodu z odkvapkávacích misiek a krátko ich opláchnite.

Týždenne:

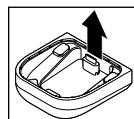

- ▷ Opatrne stiahnite plavák indikátora hladiny vody z odkvapkávacej misky na malé šálky.

- ▷ Vyčistite odkvapkávaciu mriežku a obe odkvapkávacie misky s pridaním prostriedku na umývanie riadu. Dôkladne potom všetko opláchnite pod tečúcou vodou a diely osušte. **Odkvapkávacia mriežka a odkvapkávacie misky nie sú vhodné do umývačky riadu.**

Každé 3 mesiace:

 Používajte bežné čistiace tablety proti kávovým olejom/tukom. Postupujte podľa priložených pokynov.

1. Vložte čistiacu tabletu do vhodnej misy alebo pod. a naplňte ju horúcou vodou.
2. Vložte do nej odkvapkávaciu mriežku a odkvapkávacie misky a nechajte všetko cez noc namočiť.
3. V prípade potreby utrite zvyšné usadeniny mäkkou handričkou.
4. Opláchnite všetky diely čistou vodou.
5. Diely znovu vložte do kávovaru.

Tip na šetrenie: Skombinujte čistenie portafiltera a sítiok s čistením odkvapkávacej mriežky a odkvapkávacích misiek.

Čistenie bajonetovej spojky

Na zabránenie tvorby plesní.

Po každom použití

Použitý portafilter nesmie zostať v prístroji, pretože by sa tým z dlhodobého hľadiska poškodilo tesnenie bajonetovej spojky.

▷ Vyberte portafilter.

Denne:

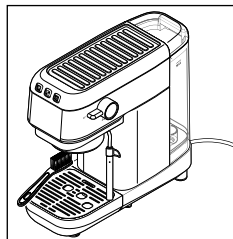

▷ Vyberte portafilter a čistiacou kefkou očistite bajonetovú spojku od príp. kábovej usadeniny. Umiestnite pod ňu nádobu a prepláchnite bajonetovú spojku trochu horúcej vody.

Každé 3 mesiace:

▷ Vyberte portafilter a prepláchnite niekoľko šálok horúcej vody cez bajonetovú spojku. Zvyšky kábovej usadeniny dôkladne očistite čistiacou kefkou.

Čistenie dýzy na mliečnu penu

Po každom použití

1. Nechajte vypustiť ešte trochu pary alebo horúcej vody, aby ste uvoľnili parnú dýzu.
2. **Počkajte, kým dýza na mliečnu penu nevychladne!**
3. Utrite parnú trubicu.

Denne:

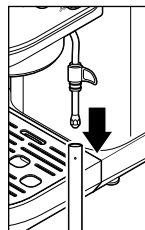

▷ Vytiahnite parnú trubicu a prepláchnite ju. Poutierajte parnú dýzu.

Týždenne:

1. Vytiahnite parnú trubicu.

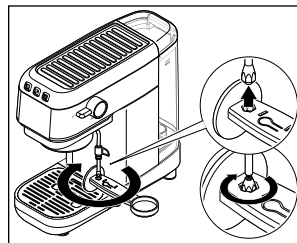

2. Odkrúťte parnú dýzu pomocou dodaného multifunkčného nástroja.
3. Z rúrky stiahnite gumové držadlo.
4. Dôkladne utrite zvyšnú trubicu na kávovare.

5. Všetky diely opláchnite s pridaním prostriedku na umývanie riadu. Dôkladne ich potom opláchnite pod tečúcou vodou a osušte. **Tieto diely nie sú vhodné na umývanie v umývačke riadu.**

6. Všetky diely nechajte dôkladne vyschnúť a potom ich vložte späť do kávovaru: Zatlačte gumové držadlo na trubicu až nadoraz, ručne utiahnite parnú dýzu a znovu nasuňte parnú trubicu.

V prípade potreby:

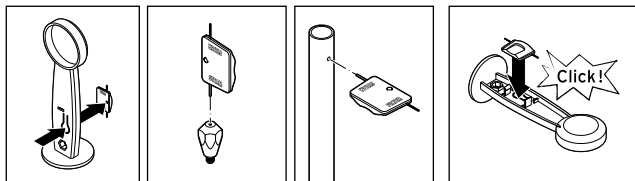

- ▷ Ak je parná dýza alebo vetrací otvor na parnej trubici zablokovaný, môžete ho vyčistiť priloženou čistiacou ihlou. Ihlu nájdete integrovanú v multifunkčnom nástroji.
- ▷ Potom čistiacu ihlu znovu uschovajte do multifunkčného nástroja.

Čistenie telesa

Týždenne:

- ▷ Poutierajte teleso kávovaru mäkkou, vlhkou handričkou.

Odstraňovanie vodného kameňa

POZOR - Poškodenie kávovaru usadeninami vodného kameňa
Usadzovanie vodného kameňa môže kávovar poškodiť.

- **Odstráňte vodný kameň z kávovaru pri príslušnej indikácii.** Predĺžite tým životnosť svojho kávovaru a ušetríte energiu.
- Nepoužívajte odstraňovače vodného kameňa na báze kyseliny mravčej.
- Používajte bežné tekuté odstraňovače vodného kameňa pre kávovary a stroje na espresso na báze **kyseliny citrónovej**. Iné prostriedky môžu poškodiť materiály kávovaru a/alebo nemusia vôbec účinkovať.



Proces odstránenia vodného kameňa sa nedá prerušiť. Keď preda len došlo k prerušeniu procesu odstránenia vodného kameňa (napr. v dôsledku výpadku prúdu), musí pri najbližšom zapnutí pokračovať do konca. Používanie kávovaru je dovtedy zablokované a nie je možné.



Keď ovládacie tlačidlá svietia na červeno, je potrebné z kávovaru odstrániť vodný kameň.

Odstráňte vodný kameň z kávovaru v najbližších dňoch. Nečakajte dlhšie, pretože inak sa môže vytvoriť toľko vápenatých usadenín, že odstraňovač vodného kameňa nebude účinkovať.

Proces odstránenia vodného kameňa trvá približne 15 minút.

Nikdy nenechávajte kávovar počas procesu odstraňovania vodného kameňa bez dozoru.

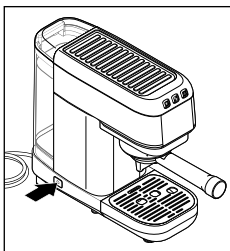

1. Kávovar vypnite spínačom zap./vyp. ①

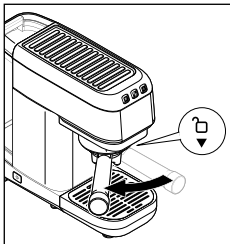

2. Portafilter otočte doľava smerom k symbolu „otvorený zámok“ a vytiahnite ho nadol.



NEBEZPEČENSTVO - Nebezpečenstvo ohrozenia života v dôsledku zásahu elektrickým prúdom

Nikdy nepĺňte vodu priamo do nádržky na vodu, keď je ešte zasunutá v kávovare!

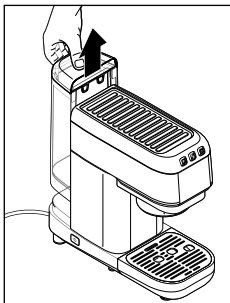

3. Na naplnenie vyberte nádržku na vodu z kávovaru vytiahnutím smerom nahor.

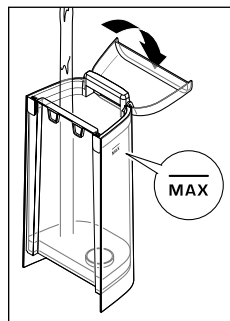

4. Do nádržky na vodu pridajte odstraňovač vodného kameňa. Informácie o dávkovaní nájdete v pokynoch výrobcu odstraňovača vodného kameňa.

Nádržku na vodu naplňte po značku **MAX** čerstvou vodou z vodovodu.

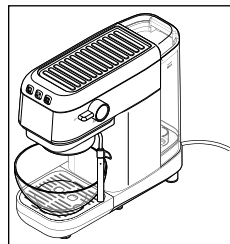

5. Pod bajonetovú spojku postavte dostatočne veľkú nádobu (cca 500 ml).

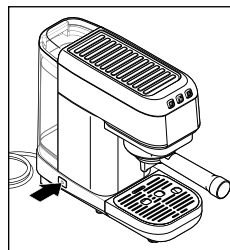

6. Kávovar zapnite spínačom zap./vyp. ①



Počkajte, kým sa ovládacie tlačidlá po fáze ohrevu nepretržite rozsvietia (ovládacie tlačidlá blikajú).



7. Stlačte súčasne všetky tri ovládacie tlačidlá na približne 3 - 4 sekundy, až kým tri ovládacie tlačidlá nezačnú červeno blikať.

Spustí sa prvá fáza programu odstraňovania vodného kameňa (rozpúšťanie vodného kameňa) a zmes vody a odstraňovača vodného kameňa vyteká z bajonetovej spojky.



Po sekvencii automatických preplachov a prestávok sa ukončí prvá fáza programu odváňovania. Ovládacie tlačidlá svietia červeno.

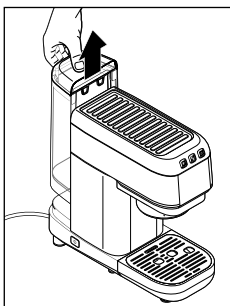

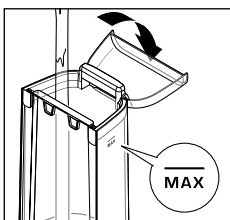

8. Vyprázdňte zvyšnú zmes vody a odstraňovača vodného kameňa z nádržky na vodu a dôkladne ju vypláchnite.

Vyprázdnite aj nádobu umiestnenú pod ňou na zachytávanie zmesi vody a odstraňovača vodného kameňa.



9. Naplňte čerstvú vodu až po značku **MAX**.



10. Stlačte súčasne obe tlačidlá  /  na približne 3 - 4 sekundy, ...



... kým všetky tri ovládacie tlačidlá nebudú rýchlo červeno blikať.

Spustí sa druhá a posledná fáza programu odstraňovania vodného kameňa (preplachovanie) a voda vyteká z bajonetovej spojky.

Po ďalšej sekvencii automatických preplachov a prestávok sa ukončí program odstraňovania vodného kameňa.





Kávovar sa prepne do režimu pokoja.

Proces odstraňovania vodného kameňa prebehol úspešne.

11. Na opätovnú aktiváciu kávovaru stlačte jedno z troch ovládacích tlačidiel.
12. Dolejte čerstvú vodu.
13. Záchytnú nádobu položte pod dýzu na mliečnu penu a otočte regulátor pary na boku kávovaru na , aby sa spustil výdaj horúcej vody - bez predchádzajúceho stlačenia tlačidla pary! Prečerpajte cca 100 ml.
14. Podloženú nádobu na zachytenie vody vyprázdnite.

Chybové hlásenia počas odstraňovania vodného kameňa



Počas preplachovania (prvá fáza): Ak tlačidlá  /  blikajú bielo, nádržka na vodu sa vyprázdnila. Potom doplňte roztok na odstraňovanie vodného kameňa alebo vodu a začnite proces znova.



Na konci programu odstraňovania vodného kameňa: Kávovar do pohotovostného režimu, ovládacie tlačidlá svietia červeno. Zopakujte celý proces odstraňovania vodného kameňa.

Pri dlhšom nepoužívaní

Ak nebudete kávovar dlhšie používať, napr. keď odcestujete na dovolenku, odporúčame vám z hygienických dôvodov kávovar vyčistiť a vyliat zvyškovú vodu.

Odstráňte zvyškovú vodu zo systému rúrok kávovaru podľa nasledujúceho opisu.

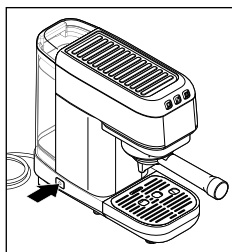

1. Kávovar zapnite spínačom zap./vyp. ①

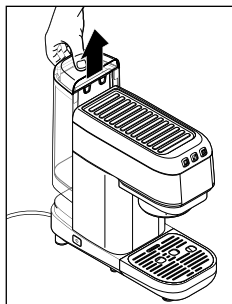

2. Vyberte nádržku na vodu z kávovaru vytiahnutím smerom nahor.

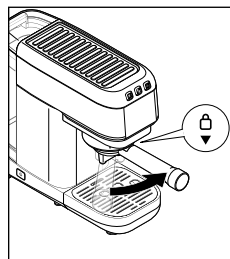

3. Vložte portafilter bez sitka do prístroja a otočte ho až nadoraz doprava v smere k symbolu „zatvorený zámok“.
4. Pod portafilter položte 200 ml šálku.

5. Na vyprázdnenie systému rúrok stlačte tlačidlo .
6. Čerpadlo sa rozbehne a prečerpá vodu zo systému.



Obe tlačidlá  a  blikajú a kávovar znie podstatne hlasnejšie.

Systém rúrok je teraz vyprázdnený.

7. Kávovar vypnite spínačom zap./vyp. ①
8. Kávovar dôkladne vyčistite podľa opisu v kapitole „Čistenie“.
▷ Ak budete chcieť neskôr znovu sprevádzkovať kávovar, postupujte podľa popisu v kapitole „Uvedenie do prevádzky - Pred prvým použitím“.

Indikácie/poruchy a pomoc

Indikácie a pomoc





Obe tlačidlá  a  **blíkajú a kávovar znie podstatne hlasnejšie.**

Nie je nádržka na vodu prázdna?

Naplňte nádržku na vodu čistou vodou a nasadte ju znova do kávovaru. Znovu spustíte prípravu kávy.



Tri tlačidlá  /  a  **blíkajú.**

Kávovar sa zahrieva. Počkajte, kým sa všetky tri tlačidlá rozsvietia na bielo, a začnite pripravovať kávu.



Tri tlačidlá  /  a  **svietia na červeno.**

Musíte odstrániť vodný kameň z kávovaru. Odstráňte vodný kameň v najbližších dňoch.

Nečakajte dlhšie, pretože inak sa môže vytvoriť toľko vodného kameňa, že odstraňovač vodného kameňa nebude účinkovať.

Na takéto poškodenie vzniknuté vlastným zavinením sa záruka nevzťahuje. Postupujte podľa opisu v kapitole „Odstraňovanie vodného kameňa“.



Tri tlačidlá  /  a  **svietia na bielo, nereagujú ale na stlačenie.**

Vyrábali ste predtým paru na napenenie mlieka?

Kávovar musí najprv ochladiť ohrievací systém, aby sa káva počas prípravy „nespálila“. Na urýchlenie procesu môžete regulátorom pary  nechať odtečť trochu horúcej vody.

Poruchy a pomoc

Káva vyteká len pomaly alebo nevyteká vôbec z portafiltra.

Skontrolujte, či je nádržka na vodu správne nasadená a dostatočne naplnená.

Nie je káva pomletá na príliš jemno?

Nastavte hrubší stupeň zomletia.



Nie je pomletá káva príliš pevne pritlačená?

Pomletú kávu pritlačte menej silno.

Nie je v portafiltri príliš veľa pomletej kávy?

Portafilter nenapĺňajte príliš. Príp. použite sitko na 2 šálky, keď chcete použiť viac pomletej kávy.

Výdaj vody v bajonetovej spojke alebo portafilter/sitko sú upchaté:

1. Pod dýzu na mliečnu penu umiestnite nádobu a otočte regulátor pary na  , aby ste znížili tlak v systéme kávovaru.
2. Portafilter odstraňujte pomaly a opatrne, pretože zvyšný tlak môže spôsobiť horúce fľakance.

Príčina bajonetová spojka:

3. Nechajte pretekať niekoľko šálok vody bez použitia portafiltra. V prípade potreby utrite kávovú usadeninu. Ak voda stále netečie rovnomerne, musíte kávovar zbaviť vodného kameňa (pozri kapitolu „Odstraňovanie vodného kameňa“).

Príčina portafilter/sitko:

1. Z portafiltra odstráňte mletú kávu.
2. Z portafiltra vyberte sitko a oboje dôkladne vypláchnite. Príp. odstráňte upchatie dodanou čistiacou ihlou (pozri kapitolu „Čistenie“).

Nádržka na vodu je naplnená, ale kávovar neprečerpáva vodu.

(napr. po vyčerpaní nádržky)

Pod dýzu na mliečnu penu postavte nádobu a otočte regulátor pary na , kým nevytečie voda.

Káva preteká cez okraj portafiltera.

Skontrolujte, či je portafilter správne nasadený v bajonetovej spojke.

Je v portafiltri príliš veľa kávového prášku, takže tesnenie bajonetovej spojky netesní správne alebo v ňom zostáva kávová usadenina? Vyberte portafilter a vyčistite bajonetovú spojku mäkkou handričkou alebo špongiou. Vyčistite aj portafilter od kávových usadenín. Portafilter nenapĺňajte príliš. Príp. použite sitko na 2 šálky, keď chcete použiť viac pomletej kávy.

Nie je upchaté sitko?

1. Pod dýzu na mliečnu penu umiestnite nádobu a otočte regulátor pary na , aby ste znížili tlak vo vodnom systéme.
2. Portafilter odstraňujte pomaly a opatrne, pretože zvyšný tlak môže spôsobiť horúce fľakance.
3. Z portafiltera odstráňte mletú kávu.
4. Z portafiltera vyberte sitko a oboje dôkladne vypláchnite. Príp. odstráňte upchatie dodanou čistiacou ihlou (pozri kapitolu „Čistenie“).

Káva príliš rýchlo preteká.

Nie je káva pomletá na príliš hrubo?

Nastavte jemnejší stupeň zomletia.

Nie je pomletá káva slabo pritlačená?

Mletú kávu pevne pevnejšie pritlačte tamperom.

Nie je v portafiltri príliš málo pomletej kávy?

Do portafiltera naplňte dostatočné množstvo mletej kávy.

Príp. použite sitko na 1 šálku, keď chcete použiť menej pomletej kávy.

Káva nie je dostatočne horúca.

Špeciálne pri káve espresso je množstvo kávy v pomere k šálke natoľko malé, že rýchlo vychladne. Predhrejte šálku.

Káva je príliš slabá.

Nastavte jemnejší stupeň zomletia.

Kávovar nevypúšťa paru.

Ohrievací systém ešte nedosiahol správnu teplotu. Po stlačení tlačidla pary  počkajte, kým nebude trvalo svietiť.

Je nádržka na vodu správne vložená a dostatočne naplnená?

Nie je parná dýza upchatá?

Parnú dýzu odmontujte podľa opisu v kapitole „Čistenie“ a odstráňte upchatie pomocou čistiacej ihly.

Konzistencia mliečnej peny nie je dostačujúca.

Vypúšťa dýza na mliečnu penu dostatočné množstvo pary?

Dýzu na mliečnu penu vyčistite podľa opisu v kapitole „Čistenie“.

Uprednostnite chladené, nízkoťučné, trvanlivé mlieko.

Do nádoby naplňte max. 100 ml mlieka. Nádobu držte tak, aby bola dýza na mliečnu penu hlboko ponorená v mlieku. Nádobou pohybujte mierne točivými pohybmi sem a tam. Počas napeňovania musí dýza na mliečnu penu zostať vždy pod hladinou mlieka.

Technické údaje

Typ/model:	1382
Rozmery (d x š x v):	cca 345 x 145 x 295 mm
Hmotnosť:	4,5 kg (vrátane portafiltera)
Sieťové napätie:	220 - 240 V ~ 50 - 60 Hz
Výkon:	1300 Watt
Spotreba prúdu vo vypnutom stave:	0,03 W
v automatickom pohotovostnom režime:	0,3 W
Trieda ochrany:	I
Tlak čerpadla:	15 barov
Hladina akustického tlaku:	< 70 dB(A)
Automatika pohotovostného režimu:	po 9 minútach
Objem vodnej nádržky:	0,95 litra
Teplota prostredia:	+10 až +40 °C
Made exclusively for:	Tchibo GmbH, Überseering 18, 22297 Hamburg, Germany www.tchibo.sk

V rámci vylepšovania produktov si vyhradzuje právo na technické a optické zmeny výrobku.



Číslo výrobku: Číslo výrobku nájdete na typovom štítku na dne telesa kávovaru.

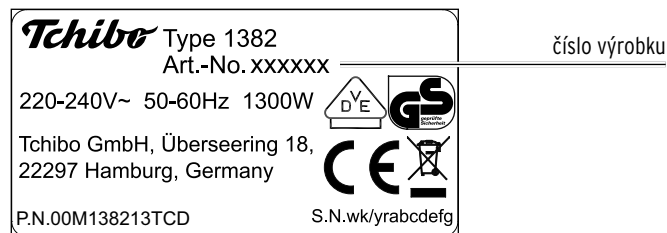

Likvidácia

Výrobok a jeho obal boli vyrobené z hodnotných materiálov, ktoré sa dajú recyklovať. Tým sa znižuje množstvo odpadu a šetrí životné prostredie.

Likvidujte **obal** podľa pravidiel separovaného zberu. Využite na to miestne možnosti na zber papiera, lepenky a ľahkých obalov.



Prístroje, ktoré sú označené týmto symbolom, sa nesmú likvidovať spolu s domovým odpadom!

■ Máte zákonnú povinnosť likvidovať staré prístroje oddelene od domového odpadu. Elektrické prístroje obsahujú nebezpečné látky. Tieto môžu byť pri nesprávnom skladovaní a likvidácii škodlivé pre životné prostredie a zdravie. Informácie o zberných dvoroch, ktoré odoberajú staré prístroje bezplatne, vám poskytne obecná alebo mestská správa.

Záruka

Záruku poskytujeme na obdobie **24 mesiacov** od dátumu kúpy.

Tchibo GmbH, Überseering 18, 22297 Hamburg, Germany

V rámci záručnej doby opravíme bezplatne všetky materiálové alebo výrobné chyby. Predpokladom na poskytnutie záruky je predloženie dokladu o kúpe vystaveného spoločnosťou Tchibo alebo jedným z jej autorizovaných distribútorov. Táto záruka platí v rámci EÚ, Švajčiarska a Turecka.

Záruka sa nevzťahuje na škody spôsobené nesprávnym používaním výrobku alebo nedostatočným odstraňovaním vodného kameňa, na diely podliehajúce rýchlemu opotrebeniu a ani na spotrebný materiál. Tieto si môžete objednať prostredníctvom nášho zákazníckeho servisu. V prípade, že ide o opravu výrobku, ktorá nie je klasifikovaná ako záručná, môžete si, pokiaľ je to ešte možné, nechať opraviť výrobok v servisnom stredisku na vlastné náklady.

Táto záruka neobmedzuje **práva na záruku vyplývajúce zo zákona**.

Servis a oprava

Ak by sa napriek očakávaniam vyskytol nedostatok, obráťte sa najskôr na našich kolegov zo zákazníckeho servisu. Naši kolegovia vám radi pomôžu a dohodnú s vami ďalšie kroky.

Ak je potrebné výrobok zaslať, rešpektujte prosím nasledovné:

Aby sa **prístroj** počas prepravy dodatočne nepoškodil, **vyčistite** prosím všetky nádoby a odkvapkávaciu misku ešte pred zabalením prístroja.

Postupujte pri tom nasledovne:

- odstráňte zvyšky kávy a tekutiny,
- vyčistite a vysušte všetky diely.

K výrobku priložte **kópiu dokladu o kúpe** a uvedte prosím nasledujúce

- údaje: • vašu **adresu**,
- **telefónne číslo** (cez deň) a/alebo **e-mailovú adresu**,
- **dátum kúpy** a
- podľa možnosti **presný popis chyby**.

Výrobok dobre zabaľte, aby sa pri preprave nepoškodil. Výrobok bude vyzdvihnutý spôsobom, aký bol dohodnutý so zákazníckym servisom. Len tak môžeme zabezpečiť rýchle spracovanie vašej zásielky.

Alebo výrobok odovzdajte osobne v najbližšej filiálke Tchibo.

Ak oprava nie je klasifikovaná ako záručná, informujte nás, či:

- žiadate predbežnú kalkuláciu nákladov na opravu alebo
- žiadate spätné zaslanie výrobku bez opravy (na vaše náklady) alebo
- žiadate likvidáciu výrobku (bezplatne).

Pre informácie o výrobkoch, objednávky príslušenstva alebo otázky ohľadom servisu sa, prosím, obráťte na náš zákaznícky servis. Pri vašich otázkach uvedte číslo výrobku.

Zákaznícky servis



0800 212 313

(bezplatne)

V pondelok až piatok od 8.00 do 20.00 hod.

V sobotu od 8.00 do 16.00 hod.

E-mail: servis@tchibo.sk

Číslo výrobku: Číslo výrobku nájdete na typovom štítku na spodnej strane kávovaru.

Made exclusively for: Tchibo GmbH, Überseering 18, 22297 Hamburg, Germany, www.tchibo.sk