

**Tchibo**

# Elektronická súprava bicích nástrojov

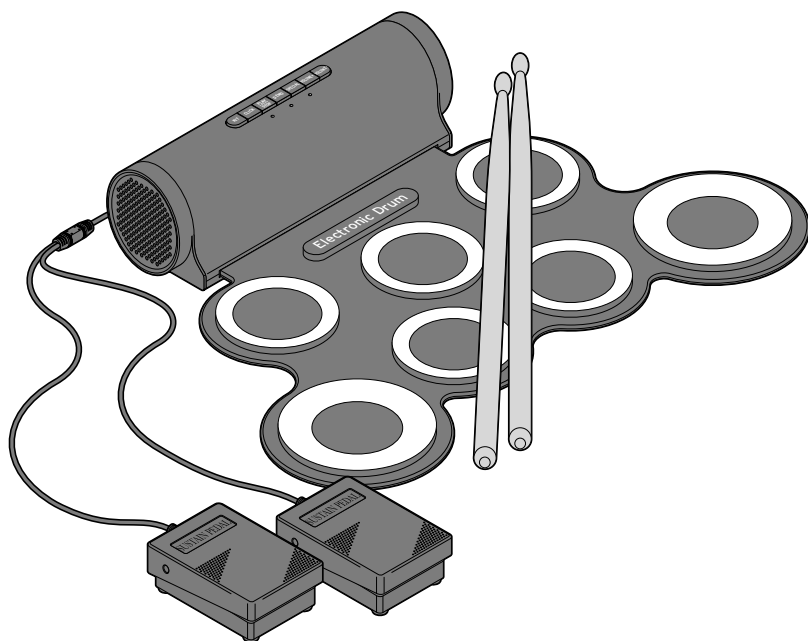

**sk** Návod na použitie a záruka

Tchibo GmbH D-22290 Hamburg · 134689AB5X6XIII · 2023-04

## Vážení zákazníci!

Vaša nová elektronická súprava bicích nástrojov na doma i na cesty ponúka veľa možností:

- 7 podložiek: 1x snare, 3x toms, 1x crash, 1x ride, 1x hi-hat
- 2 pedále: 1x bass drum, 1x closed hi-hat
- výber tónov z 5 rôznych možností
- 3 rytmy (4/4 - 3/4 - 6/8)
- 8 predinštalovaných demonahrávok
- možnosť hrania s paličkami alebo prstami
- audiovýstup na slúchadlá, zosilňovač alebo PC
- audiovýstup z MP3 prehrávača
- 2 zabudované reproduktory na zaistenie dobrého zvuku
- stierateľný silikónový povrch
- možnosť zvinutia na jednoduché prenášanie

Želáme vám veľa zábavných hodín s týmto výrobkom.

## Váš tím Tchibo



[www.tchibo.sk/navody](http://www.tchibo.sk/navody)

---

## Obsah

<b>3</b>	<b>K tomuto návodu</b>	<b>8</b>	<b>Vlastná hra</b>
<b>3</b>	<b>Bezpečnostné upozornenia</b>	8	Výber zvuku
<b>4</b>	<b>Technické údaje</b>	8	Výber rytmu (funkcia metronóm)
<b>5</b>	<b>Prehľad (obsah balenia)</b>	8	Výmena umiestnenia snare a hi-hat
<b>7</b>	<b>Uvedenie do prevádzky</b>	9	Hranie s hudobným doprovodom
7	Vybalenie a postavenie	9	Pripojenie externých reprodukčných zariadení
7	Pripojenie zariadenia do siete	<b>9</b>	<b>Poruchy/pomoc</b>
7	Pripojenie pedálov	<b>10</b>	<b>Čistenie a uschovanie</b>
<b>7</b>	<b>Základné funkcie</b>	<b>11</b>	<b>Likvidácia</b>
7	Zapnutie/vypnutie prístroja	<b>12</b>	<b>Záruka</b>
7	Regulácia hlasitosti	<b>12</b>	<b>Zákaznícky servis</b>
8	Počúvanie demonahrávok	<b>12</b>	<b>Servis a oprava</b>

---

## K tomuto návodu

Výrobok je vybavený bezpečnostnými prvkami. Napriek tomu si pozorne prečítajte bezpečnostné upozornenia a výrobok používajte iba podľa opisu v tomto návode, aby nedopatrením nedošlo k poraneniám alebo škodám.

Uschovajte si tento návod na neskoršie použitie. Ak výrobok postúpite inej osobe, musíte jej odovzdať aj tento návod.

Symbole v tomto návode:



Tento symbol varuje pred nebezpečenstvom poranenia.



Tento symbol varuje pred nebezpečenstvom poranenia v dôsledku zásahu elektrickým prúdom.

Signálne slová v tomto návode:

**NEBEZPEČENSTVO** upozorňuje na bezprostredné nebezpečenstvo vážneho poranenia alebo ohrozenia života.

**VAROVANIE** upozorňuje na možné vážne nebezpečenstvo poranenia alebo ohrozenia života.

**POZOR** varuje pred možnými ľahkými poraneniami.

**POKYN** varuje pred možnými vecnými škodami.



Takto sú označené doplňujúce informácie.

## Bezpečnostné upozornenia

### Účel použitia

Výrobok slúži ako elektronický hudobný nástroj na hru na bicie a na priame prehrávanie z MP3 prehrávačov.

Výrobok je určený na súkromné použitie a nie je vhodný na komerčné účely.

Výrobok používajte iba v suchých interiéroch. Výrobok používajte iba pri miernych klimatických podmienkach.

### Nebezpečenstvo pre deti

- Výrobok nie je detská hračka!
- Deti nedokážu rozpoznať nebezpečenstvo, ktoré môže hroziť pri neprímeranom zaobchádzaní s elektrickými prístrojmi. Výrobok preto uchovávajte mimo dosahu detí.
- Zabráňte prístupu detí k obalovému materiálu.
- Okrem iného hrozí nebezpečenstvo udusení!

### Nebezpečenstvo zásahu elektrickým prúdom

- Nepoužívajte výrobok v exteriéri alebo v priestoroch s vysokou vlhkosťou vzduchu. Výrobok nikdy neobsluhujte mokrými rukami.

- Výrobok a sieťový adaptér neponárajte do vody ani iných kvapalín, pretože inak hrozí nebezpečenstvo zásahu elektrickým prúdom. Chráňte ho aj pred kvapkajúcou a striekajúcou vodou.
- Výrobok zapájajte len do predpísovanej zásuvky, ktorej sieťové napätie zodpovedá technickým údajom sieťového adaptéra.
- Na úplné odpojenie výrobku od napájania vytiahnite sieťový adaptér zo zásuvky. Zásuvka musí byť dobre dostupná, aby sa z nej dal sieťový adaptér v prípade potreby rýchlo vytiahnuť.
- Nepoužívajte výrobok po zistení viditeľných poškodení alebo po jeho páde.
- Nekladaťe bezprostredne vedľa zariadenia ani naň žiadne nádoby naplnené vodou (napr. vázy s kvetmi, šálky s kávou).
- Do blízkosti výrobku neumiestňujte žiadne otvorené ohne, ktoré môžu byť zdrojom požiaru, ako napr. horiace sviečky.
- Do otvorov zariadenia nestrkajte žiadne predmety. Mohli by ste sa dotknúť dielov pod napätím.

- Na výrobku nevykonávajte žiadne zmeny. Opravy výrobku zverte iba špecializovanej opravovni alebo sa obráťte na náš zákaznícky servis.
- Neuvádzajte výrobok do prevádzky pri viditeľných poškodeniach samotného prístroja, prípojného kábla alebo sieťového adaptéra, alebo po páde prístroja. Prípojný kábel sa nesmie opravovať. Ak je kábel poškodený, obráťte sa na zákaznícky servis, resp. zlikvidujte sieťový adaptér.
- Chráňte výrobok pred nárazmi, pádmi, prachom, vlhkosťou, priamym slnečným žiarením a extrémnymi teplotami.
- Na výrobok nič neukladajte - ani v zavinutom ani v rozvinutom stave.
- Udržiavajte mimo dosahu špicatých a ostrých predmetov.
- Výrobok nezrolujte príliš pevne, mohla by sa tým poškodiť elektornika. Klávesnicu neťahajte ani netočte.

### VAROVANIE pred poškodením sluchu

-  Ak používate slúchadlá: Vysoká hlasitosť pri používaní slúchadiel môže viesť k strate sluchu. Pred vloženíím slúchadiel do uší stlmte hlasitosť! Pri príliš dlhom alebo príliš náhlom vystavení vysokej hlasitosti môže dôjsť k poškodeniu vášho sluchu.

### Vecné škody

- Používajte iba pribalený sieťový adaptér. Nepoužívajte poškodené sieťové adaptéry ani sa ich nepokúšajte opraviť. Sieťový adaptér nepoužívajte pre iné prístroje.
- Na čistenie nepoužívajte ostré chemikálie, agresívne ani abrazívne čistiace prostriedky.

- Výrobok nepoužívajte na nerovnom povrchu.
- Výrobok umiestnite mimo oblasti silného elektornického žiarenia, mohlo by zničiť jeho funkcie.
- V nepriaznivých prípadoch môže pri inštalácii nového hardvéru na vašom počítači dôjsť k zlyhaniu systému a strate dát. Najskôr zatvorte všetky otvorené programy a súbory.

## Technické údaje

Model: 668 359



Sieťový adaptér:

Model: HX06B-0501000-CG



Výrobca: DONGGUAN SHIJIE HUAXU ELECTRONIC FACTORY No.200 Technology East Road Shijie Town 523290 Dongguan City, Guangdong, P.R.China

Číslo v obchod. registri 914419007946843518

Vstup: 100-240 V ~ 50/60 Hz 0,2 A max.

Výstup: 5,0 V  1,0 A 5,0 W 

(symbol ~ znamená striedavý prúd)

(symbol    ukazuje pólovanie zástrčky)

Účinnosť v prevádzke Ø: 74,71 %

Príkon pri nulovom zaťažení: 0,08 W

Trieda ochrany: II 

(symbol triedy ochrany  znamená ochranu dvojitou alebo zosilnenou izoláciou)

Výkon: 5 W

Reprodukory: 2x 3 W

Konektory: audiovstup 3,5 mm kolíkový konektor  
audiovýstup 3,5 mm kolíkový konektor

Teplota prostredia: +10 až +40 °C

Made exclusively for: Tchibo GmbH, Überseering  
18, 22297 Hamburg, Germany  
www.tchibo.sk



## Prehľad (obsah balenia)

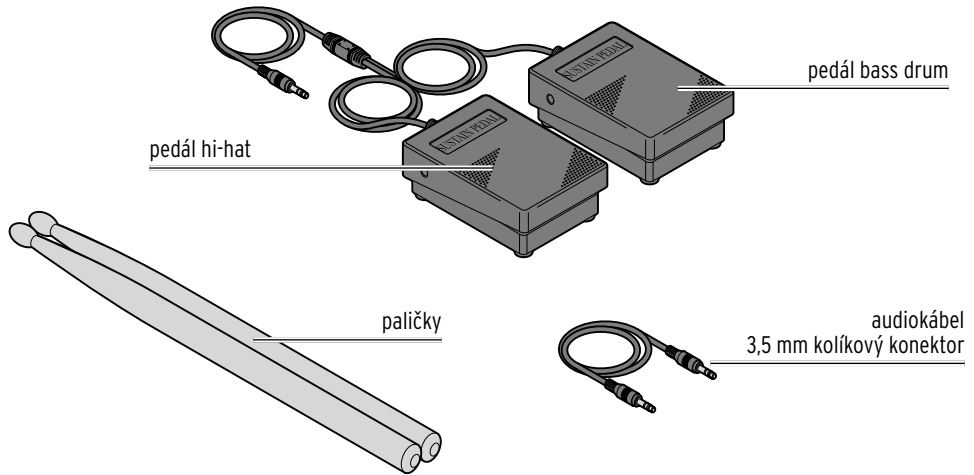
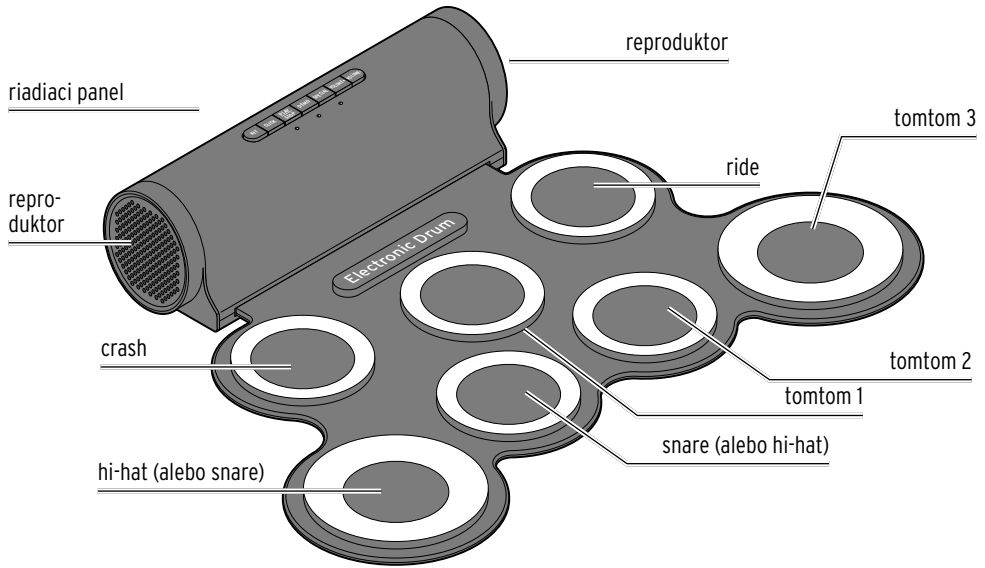

USB sieťový adaptér



USB kábel

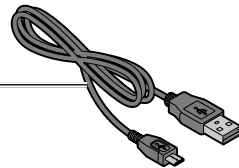

## Riadiaci panel

### ovládacie tlačidlá

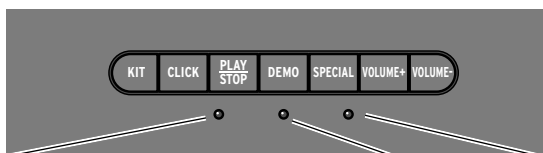

svieti pri každom tóne

svieti pri každom tóne

<b>KIT</b>	výber zvuku
<b>CLICK</b>	funkcia metronómu/výber rytmu
<b>PLAY/STOP</b>	spustenie a zastavenie demo/metronómu
<b>DEMO</b>	výber a prehrávanie demonahrávk
<b>SPECIAL</b>	výmena umiestnenia hi-hat a snare
<b>VOLUME+</b>	zvýšenie hlasitosti
<b>VOLUME-</b>	zniženie hlasitosti

prevádzková kontrolka

### ovládacie tlačidlá

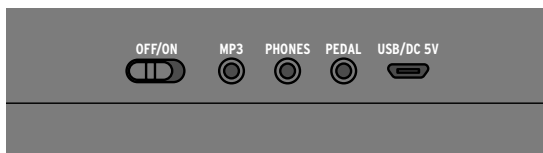

<b>OFF/ON</b>	vypnutie/zapnutie
<b>MP3</b>	pripojenie MP3 prehrávača
<b>PHONES</b>	pripojenie slúchadiel alebo externých reproduktorov
<b>PEDAL</b>	pripojenie pedálov
<b>USB/DC5V</b>	napájanie prostredníctvom USB kábla

## Uvedenie do prevádzky

### Vybalenie a postavenie

1. Opatrne vyberte zariadenie z obalu a odstráňte všetok obalový materiál.
2. Bicie nástroje úplne rozviňte a položte na čistý, rovný povrch.

### Pripojenie zariadenia do siete

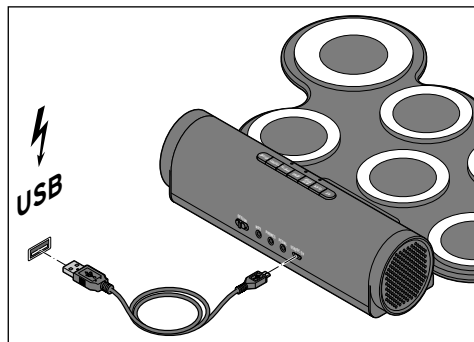

1. Prepojte mikro USB konektor USB kábla s prípojovacou zdierkou **USB/DC5V** zariadenia a USB-A konektor s USB sieťovým adaptérom.
2. Zastrčte sieťový adaptér do zásuvky.

### Pripojenie pedálov

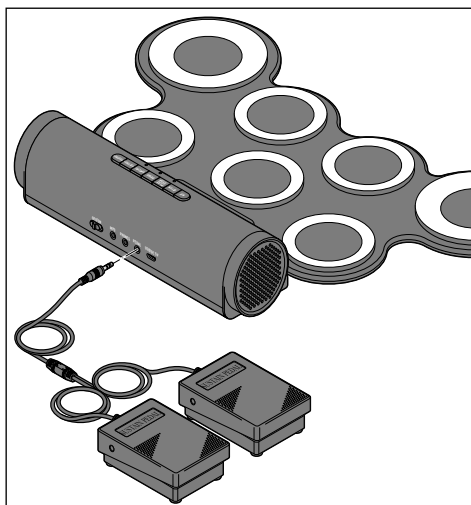

- ▷ Pripojte oba pedále do dvojnásobne obsadenej pripojovacej zdierky **PEDAL**.

## Základné funkcie

### Zapnutie/vypnutie prístroja

- ▷ Na zapnutie bicích nástrojov posuňte spínač **OFF/ON** na zadnej strane zariadenia do polohy **ON**.

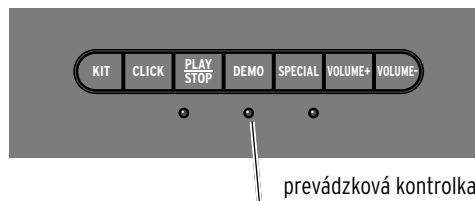

Prevádzková kontrolka pod tlačidlom **DEMO** svieti.

- ▷ Na opätovné vypnutie bicích nástrojov posuňte spínač **OFF/ON** na zadnej strane zariadenia do polohy **OFF**.

### Regulácia hlasitosti

Hlasitosť môžete nastaviť v 10 stupňoch. Pri každom stlačení tlačidla zaznie kontrolný tón v aktuálnej hlasitosti.

- ▷ Na zvýšenie hlasitosti stlačte tlačidlo **VOLUME+**.
- ▷ Na zníženie hlasitosti stlačte tlačidlo **VOLUME-**.

## Počúvanie demonahrávok

Pomocou demofunkcie môžete prehrávať 8 rôznych hudobných skladieb:

**Hardrock > Funk > Latin > Dancefloor > Samba > Cha-Cha-Cha > Swing (Hi-Hat) > Upbeat.**

- ▷ Na postupné prehrávanie uložených demonahrávok v nekonečnej slučke stlačte opakovane tlačidlo **DEMO**.

- ▷ Na zastavenie prehrávania demonahrávok stlačte tlačidlo **PLAY/STOP**.
- ▷ Na opätovné spustenie prehrávania naposledy počúvanej demonahrávky stlačte tlačidlo **PLAY/STOP**.
- ▷ Na spustenie nasledujúcej demonahrávky stlačte tlačidlo **DEMO**.

**i** Následne opísané rôzne nastavenia zvuku nemajú žiaden vplyv na demonahrávky.

## Vlastná hra

- ▷ Hrajte na bicích nástrojoch paličkami alebo prstami ako na normálnych bicích nástrojoch.
- ▷ Jeden pedál slúži na zaistenie zvuku hi-hat: S nohou na pedáli zaručíte melódiu hi-hat zatvorený zvuk. Ak stiahnete nohu z pedála, získate hi-hat otvorený zvuk.
- ▷ Druhý pedál slúži ako bass drum.

### Výber zvuku

Môžete si vybrať z 5 rôznych variantov zvuku: **Pop > Rock > Latin > Elektro > Percussion.**

- ▷ Na postupné prehrávanie rôznych variantov zvuku v nekonečnej slučke stlačte opakovane tlačidlo **KIT**.  
Pri každom stlačení tlačidla zaznie kontrolný tón.

### Výber rytmu (funkcia metronóm)

Môžete si vybrať z 3 rôznych variantov rytmu: **3/4 > 4/4 > 6/8.**

- ▷ Na postupné vyvolanie rôznych rytmov v nekonečnej slučke stlačte opakovane tlačidlo **CLICK**.  
Bicí nástroj udáva ako metronóm rytmus, v ktorom môžete hrať.

- ▷ Na ukončenie funkcie metronóm stlačte znova **PLAY/STOP**.

### Výmena umiestnenia snare a hi-hat

- ▷ Na príp. lepšie prispôsobenie bicích nástrojov svojim zvyklostiam môžete vymeniť podložky snare a hi-hat. Stlačte na to tlačidlo **SPECIAL**.

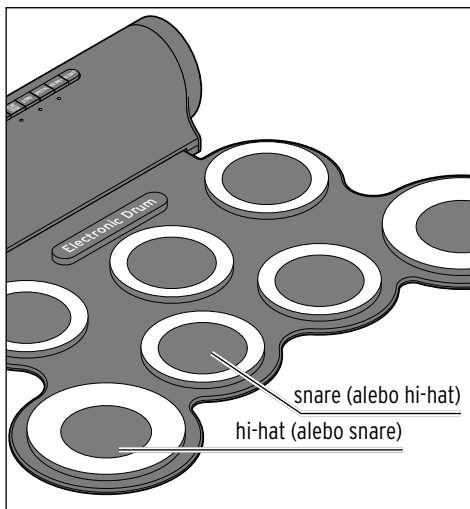



## Hranie s hudobným doprovodom

Na sprevádzanie nahratých skladieb (MP3) môžete pripojiť prehrávacie zariadenie (smartfón, tablet, MP3 prehrávač).

- ▷ Pripojte priložený audiokábel na výstup slúchadiel prehrávacieho zariadenia a prípojnú zdierku **MP3** bisích nástrojov.

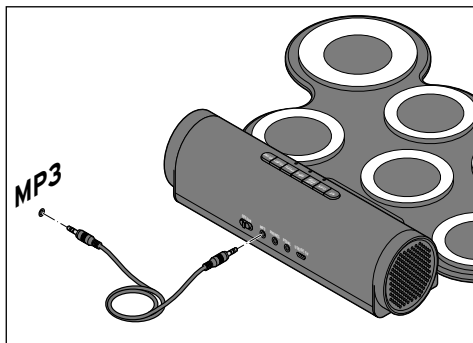

- ▷ Ovládajte prehrávanie a hlasitosť prehrávača priamo na prehrávači.

## Pripojenie externých reprodukčných zariadení

- ▷ Pripojte externé reprodukčné zariadenie - napr. reproduktor, slúchadlá alebo zosilňovač - vhodným audiokáblom s 3,5 mm kolíkovým konektorom do zdierky **PHONES**.



Interný reproduktor sa automaticky vypne, keď je kábel zasunutý v zdierke **PHONES**.

---

## Poruchy/pomoc

Ak zariadenie vydáva vŕzgavé alebo iné rušivé zvuky...

- Elektromagnetické polia v okolí zariadenia môžu mať rušivý vplyv. Umiestnite zariadenie mimo elektromagnetických polí.
- Zariadenie používajte vždy na hladkom, rovnom podklade. Musí rovno dosadať.
- Vyhňte sa miestam s veľkými výkyvmi teploty/vlhkosti.

- ▷ Vykonajte **reset**: Vypnite zariadenie a na niekoľko sekúnd vytiahnite USB kábel. Odstráňte poruchu. Potom znova pripojte zariadenie, zapnite ho a znova sa pokúste aktivovať požadované funkcie.

## Čistenie a uschovanie



**VAROVANIE** - Nebezpečenstvo ohrozenia života v dôsledku zásahu elektrickým prúdom

- Pred čistením zariadenia vyťahnite sieťový adaptér zo zásuvky.
- Zariadenie nesmie byť vystavené vlhkosti. Chráňte ho aj pred kvapkajúcou a striekajúcou vodou.

**POKYN** - Vecné škody

- Na čistenie nepoužívajte ostré chemikálie, agresívne ani abrazívne čistiace prostriedky.

- ▷ Poutierajte riadiaci panel suchou a mäkkou handričkou.
- ▷ Podložky môžete v prípade potreby utrieť vlhkou utierkou. Pri silnom znečistení môžete použiť aj trochu jemného čistiaceho prostriedku na umývanie riadu. Prostriedok na umývanie riadu následne starostlivo umyte a podložky dôkladne osušte.
- ▷ Bicie nástroje skladujte voľne zvinuté, chráňte pred prachom, vlhkosťou, extrémnymi teplotami a priamym slnečným žiarením.
- ▷ Udržiavajte mimo dosahu špicatých a ostrých predmetov.
- ▷ Na bicie nástroje nič neukladajte - ani v zavinutom ani v rozvinutom stave.

## Likvidácia

Výrobok a jeho obal boli vyrobené z hodnotných materiálov, ktoré sa dajú recyklovať. Tým sa znižuje množstvo odpadu a šetrí životné prostredie.



**Zariadenia**, ktoré sú označené týmto symbolom, sa nesmú likvidovať spolu s domovým odpadom!

Máte zákonnú povinnosť likvidovať staré zariadenia oddelene od domového odpadu. Elektrické zariadenia obsahujú nebezpečné látky.

Tieto môžu byť pri nesprávnom skladovaní a likvidácii škodlivé pre životné prostredie a zdravie. Informácie o zberných dvoroch, ktoré odoberajú staré zariadenia bezplatne, vám poskytne vaša obecna alebo mestská správa.

## Záruka

Záruku poskytujeme na obdobie

**3 rokov** od dátumu kúpy.

Tchibo GmbH, Überseering 18,  
22297 Hamburg, Germany

V rámci záručnej doby opravíme bezplatne všetky materiálové alebo výrobné chyby. Predpokladom na poskytnutie záruky je predloženie dokladu o kúpe vystaveného spoločnosťou Tchibo alebo jedným z jej autorizovaných distribútorov. Táto záruka platí v rámci EÚ, Švajčiarska a Turecka.

**Záruka sa nevzťahuje** na škody spôsobené nesprávnym používaním výrobku alebo nedostatočným odstraňovaním vodného kameňa, na diely podliehajúce rýchlemu opotrebeniu a ani na spotrebný materiál. Tieto si môžete objednať prostredníctvom nášho zákazníckeho servisu. V prípade, že ide o opravu výrobku, ktorá nie je klasifikovaná ako záručná, môžete si, pokiaľ je to ešte možné, nechať opraviť výrobok v servisnom stredisku na vlastné náklady.

Táto záruka neobmedzuje **práva na záruku vyplývajúce zo zákona**.

---

## Zákaznícky servis

 **0800 212 313**  
(bezplatne)

V pondelok až piatok od 8.00 do 20.00 hod.

V sobotu od 8.00 do 16.00 hod.

E-mail: servis@tchibo.sk

---

**Číslo výrobku: 668 359**

---

## Servis a oprava

Ak by sa napriek očakávaniam vyskytol nedostatok, obráťte sa najskôr na našich kolegov zo zákazníckeho servisu. Naši kolegovia vám radi pomôžu a dohodnú s vami ďalšie kroky.



**Ak je potrebné výrobok zaslať**, vyplňte prosím nasledujúce údaje:

- vašu **adresu**,
- **telefónne číslo** (cez deň) a/alebo **e-mailovú adresu**,
- **dátum kúpy** a
- podľa možnosti **presný popis chyby**.

K výrobku priložte **kópiu dokladu o kúpe**. Výrobok dobre zabaľte, aby sa pri preprave nepoškodil. Výrobok bude vyzdvihnutý spôsobom, aký bol dohodnutý so zákazníckym servisom. Len tak môžeme zabezpečiť rýchle spracovanie vašej zásielky.

Alebo výrobok odovzdajte osobne v najbližšej filiálke Tchibo.

**Ak oprava nie je klasifikovaná ako záručná**, informujte nás, či:

- žiadate predbežnú kalkuláciu nákladov na opravu alebo
- žiadate spätné zaslanie výrobku bez opravy (na vaše náklady) alebo
- žiadate likvidáciu výrobku (bezplatne).

**Pre informácie o výrobkoch, objednávky príslušenstva alebo otázky ohľadom servisu** sa, prosím, obráťte na náš zákaznícky servis. Pri vašich otázkach uveďte číslo výrobku.