

Tchibo

Solárne svietidlo - guľa

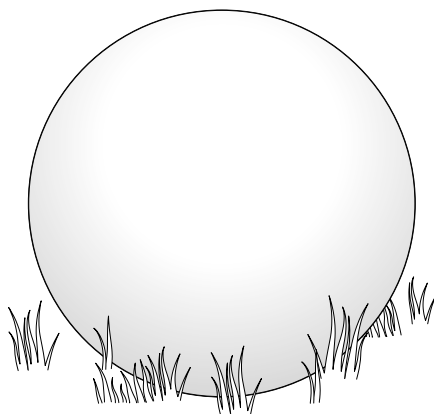
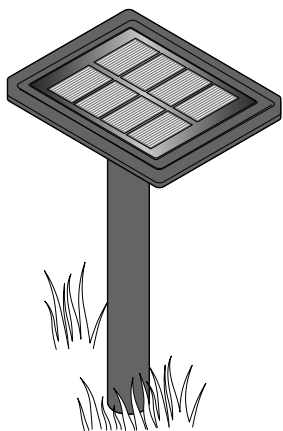

Bezpečnostné upozornenia

Prečítajte si pozorne bezpečnostné upozornenia a výrobok používajte len spôsobom opísaným v tomto návode, aby nedopatrením nedošlo k poraneniam alebo škodám. Ak výrobok postúpite inej osobe, musíte jej odovzdať aj tento návod.

Účel použitia

Solárne exteriérové svietidlo slúži na dekoračné účely a nie je určené na osvetlenie. Je vhodné na trvalé použitie v exteriéri. Je určené na súkromné použitie a nie je vhodné na komerčné účely.

Nebezpečenstvo pre deti

- Výrobok nie je detská hračka. Zabráňte prístupu detí k tomuto výrobku.
- Drobné časti, ktoré sa dajú prehltnúť (napr. skrutky) a obalový materiál uchovávajte mimo dosahu detí. Okrem iného hrozí nebezpečenstvo udusení!
- Deti udržiavajte mimo dosahu kolíkov do zeme.

Nebezpečenstvo poranenia

- V solárnom svietidle nikdy nepoužívajte obyčajné batérie, ktoré sa nedajú nabíjať. Nebezpečenstvo výbuchu!
- Akumulátory sa nesmú rozoberať, hádzať do ohňa alebo skratovať.
- Ak dôjde k vytečeniu akumulátora, zabráňte kontaktu s pokožkou, očami a sliznicami. Postihnuté miesta prípadne opláchnite vodou a okamžite vyhľadajte lekára.
- Nepoužívajte výrobok pri viditeľných známkach poškodenia.

- Nerozoberajte výrobok. Nevykonávajte na výrobku žiadne zmeny. Neodborné opravy môžu vážne ohroziť používateľa. Opravy prístroja zverte len špecializovanej opravovni, alebo sa obráťte na náš zákaznícky servis.

Vecné škody

- Výrobok je vhodný do exteriéru a zodpovedá stupňu krytia IP44. To znamená, že výrobok je chránený proti dotyku nástroja alebo drôtu ako aj proti cudzím telesám s priemerom väčším ako 1 mm a proti striekajúcej vode, napr. dažďu. Chráňte ho však pred silným dažďom a tečúcou vodou. Výrobok sa nesmie za žiadnych okolností používať pod vodou.
- Otvory na spodnej strane solárneho článku udržiavajte vždy voľné, aby príp. mohla odtekať dažďová, resp. kondenzovaná voda.
- Solárny článok sa nesmie polepovať nálepkami, zakrývať ani maľovať.
- Na čistenie nepoužívajte ostré chemikálie, agresívne ani abrazívne čistiace prostriedky.
- Svetelné LED diódy majú extrémne dlhú životnosť, preto nie je ich výmena potrebná. Nemôžu a ani sa nesmú vymieňať.
- Solárne svietidlo je vhodné na inštaláciu v exteriéri pri teplotách do cca -10 °C. Pri nižších teplotách ho uložte do interiéru. Inak sa môže poškodiť.



www.tchibo.sk/navody

Prehľad (obsah balenia)

exteriérové solárne svietidlo

solárny článok

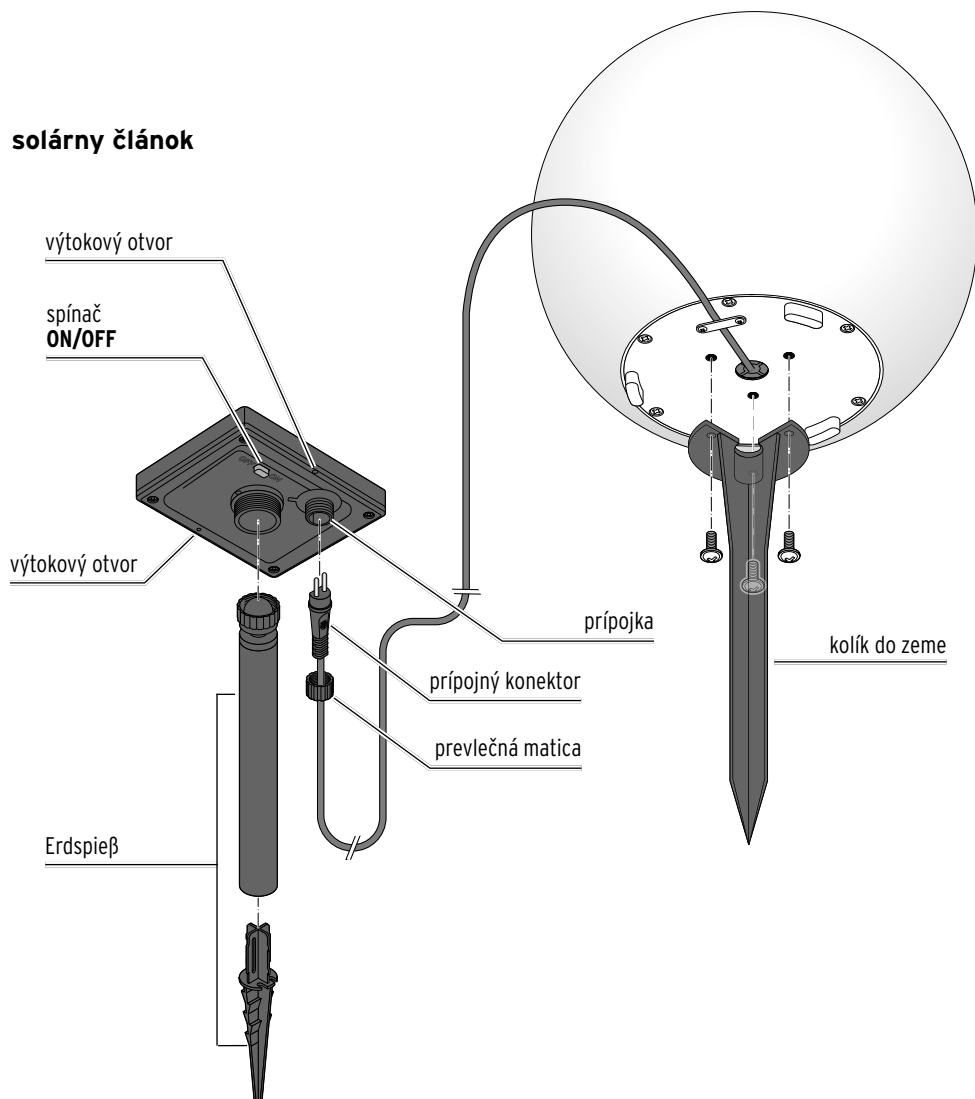

Výber umiestnenia

Solárne svetidlo je nezávislé na zdroji elektrickej energie.

Je však odkázané na slnečnú energiu, preto musíte pred umiestnením zvážiť a rešpektovať nasledujúce body:

- Solárny článok umiestnite na slnečné miesto. Vyberte miesto inštalácie, na ktorom je solárny článok, pokiaľ možno, po celý deň vystavený priamemu slnečnému svetlu.
- Vyhýbajte sa miestam, ktoré ležia úplne alebo prevažnú dobu v tieni (stromy, hrebeň strechy atď.). Solárny článok neumiestňujte na severnú stranu domu. Na tejto strane nie je cez deň dostatok slnečného svetla.
- Solárny článok by nemal byť v noci trvale osvetlený iným zdrojom svetla, napr. reflektorom, ktorý osvetľuje vjazd do garáže alebo podobným zdrojom. Nezabúdajte, že množstvo zdrojov svetla sa zapína uprostred noci v závislosti od času alebo pohybu.
- Kolík do zeme zatlačte čo najhlbšie do pevnej pôdy tak, aby solárny článok zostal stáť aj pri silnom vetre.

Montáž

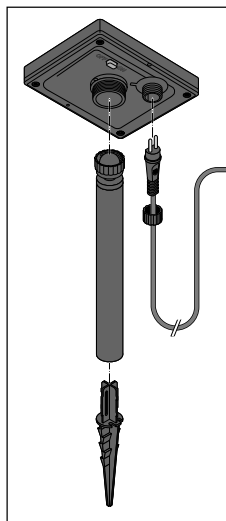

1. Zložte oba diely kolíka do zeme.
2. Kolík do zeme naskrutkujte na solárny článok.
3. Prípojný konektor zasunúť do pripojovacej zásuvky a poistnú maticu pevne utiahnite.

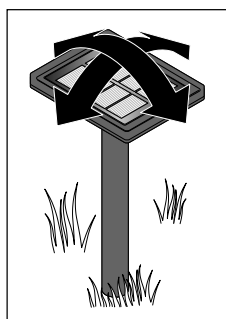

4. Zatlačte kolík do zeme.
5. Solárny článok nasmerujte tak, aby naň dopadalo čo najviac svetla.

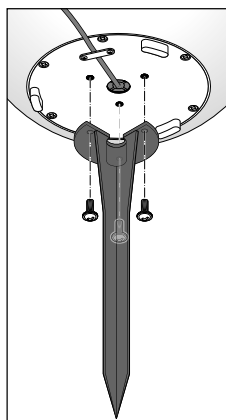

6. Druhý kolík do zeme upevnite priloženými skrutkami na spodnej strane solárneho svetidla.
7. Zatlačte kolík do zeme.

Používanie

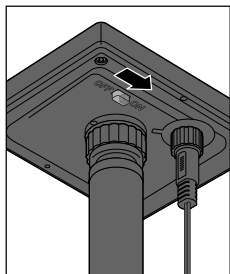

▷ Na zapnutie solárneho svietidla prepnete spínač zap./vyp. na spodnej strane solárneho článku do polohy **ON**.

Toto je štandardná poloha, pri ktorej solárne svietidlo pracuje plne automaticky:

- Solárne svietidlo sa zapne za súmraku.
- Na úsvite sa solárne svietidlo opäť vypne.

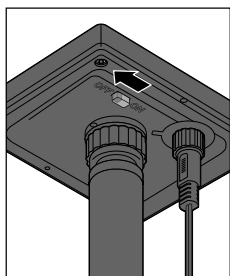

▷ Na prípadné deaktivovanie solárneho svietidla prepnete spínač zap./vyp. na spodnej strane solárneho článku do polohy **OFF**.

Solárne svietidlo je teraz trvalo vypnuté. Pri dostatočnom svetle sa akumulátor bude nabíjať ďalej.

Nabíjanie akumulátora

- Akumulátor sa nabíja iba pri umiestnení solárneho článku a svietidla na slnečnom mieste smerom nahor.
- V závislosti od počasia a intenzity slnečného žiarenia môže trvať niekoľko hodín, kým solárny článok úplne nabije akumulátor.
- V zime alebo počas viacerých zamračených dní sa môže stať, že sa akumulátor dostatočne nenabije. V takomto prípade vypnite svietidlo na niekoľko dní. Aj pri vypnutých LED diódach sa akumulátor nabíja.

Výmena akumulátora



VAROVANIE -

Nebezpečenstvo poranenia

V solárnom svietidle nikdy nepoužívajte obyčajné batérie, ktoré sa nedajú nabíjať. Nebezpečenstvo výbuchu!

Akumulátor je určený na dlhodobú prevádzku. Po dlhej dobe používania však môže byť potrebná jeho výmena. Akumulátor podlieha prirodzenému opotrebovaniu a jeho výkon môže postupne klesať.

1. Odskrutkujte solárny článok z kolíka do zeme.
2. Spínač zap./vyp. prepnite do polohy **OFF**.

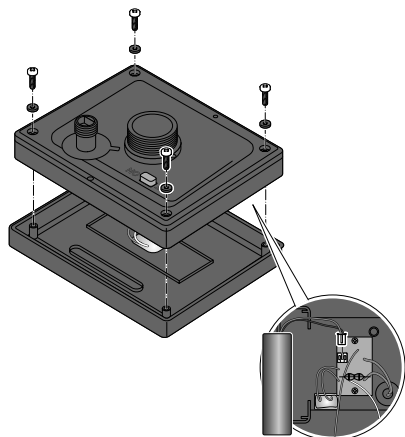

3. Křížovým skrutkovačom uvoľnite skrutky na spodnej strane solárneho článku a opatrne zložte kryt.

4. Stlačte k sebe zaistovacie výstupky starého akumulátora a vytiahnite zástrčku. Prípadne si pomôžte kliešťami.
5. Zasuňte zástrčku nového akumulátora. Nový akumulátor si môžete objednať prostredníctvom zákazníckeho servisu (viď kapitolu „Zákaznícky servis“).
6. Kryt nasadte opäť na solárny článok.
7. Pevne dotiahnite všetky štyri skrutky.
8. Kolík do zeme naskrutkujte na solárny článok.

Číslo výrobku: **679 120** (30 cm guľa)
 679 121 (20 cm guľa)

Čistenie

POZOR - Vecné škody

Na čistenie nepoužívajte ostré chemikálie, agresívne ani abrazívne čistiace prostriedky.

▷ V prípade potreby poutierajte svietidlo a solárny článok mierne navlhčenou handričkou.

Poruchy / pomoc

Solárne svietidlo nesvieti.

- Príliš veľa svetla v okolí?
Skontrolujte, či na solárny článok nedopadá svetlo z ostatných svetelných zdrojov (napr. pouličné lampy alebo vonkajšie reflektory s časovým, resp. pohybovým spínačom). V prípade potreby zmeňte umiestnenie.
- Dopadá na solárny článok dostatok svetla?
V prípade potreby zmeňte polohu solárneho článku. V prípade potreby zmeňte umiestnenie.
- Je akumulátor úplne nabitý?
Pozri kapitolu „Používanie“.

Porucha LED diód.

- LED diódy sa nedajú vymieňať.

Solárne svietidlo svieti len veľmi slabo.

- Je akumulátor úplne nabitý?
Vypnite solárne svietidlo na niekoľko dní, aby sa mohol akumulátor znova nabiť na plnú kapacitu.

Výkon kolíše v závislosti od ročného obdobia.

- Je to spôsobené počasím a nejde o chybu.
V lete sú poveternostné podmienky najpriaznivejšie, v zime sú najmenej priaznivé.
-

Technické údaje

Model: 679 120 (30 cm guľa)
679 121 (20 cm guľa)

Napájanie energiou

Solárny článok: 2 V, 0,5 W

Akumulátor: 1 x HR6 (AA) Ni-MH
1,2 V / 1000 mAh

Trieda ochrany: III 

Žiarovka: LED

Stupeň ochrany: IP44

Teplota prostredia: -10 až +40 °C

Made exclusively for: Tchibo GmbH, Überseering 18,
22297 Hamburg, Germany,
www.tchibo.sk

V rámci vylepšovania produktov si vyhradzuje právo na technické a optické zmeny výroby.



Likvidácia

Výrobok, jeho obal a zabudovaný zväzok akumulátorov boli vyrobené z hodnotných materiálov, ktoré sa dajú recyklovať. Tým sa znižuje množstvo odpadu a šetrí životné prostredie.

Likvidujte **obal** podľa pravidiel separovaného zberu. Využite na to miestne možnosti na zber papiera, lepenky a ľahkých obalov.



Prístroje, batérie a akumulátory, ktoré sú označené týmto symbolom, sa nesmú likvidovať spolu s domovým odpadom!

Máte zákonnú povinnosť likvidovať staré prístroje oddelene od domového odpadu. Elektrické prístroje obsahujú nebezpečné látky. Tieto môžu byť pri nesprávnom skladovaní a likvidácii škodlivé pre životné prostredie a zdravie. Informácie o zberných dvoroch, ktoré odoberajú staré prístroje bezplatne, vám poskytne obecná alebo mestská správa. Vybité batérie a akumulátory musíte odovzdať v zbernom dvore vašej obecnej alebo mestskej správy alebo v špecializovanej predajni, ktorá predáva batérie. Kontakty lítiových batérií/akumulátorov pred likvidáciou prelepte páskou.

Záruka

Záruku poskytujeme na obdobie **3 rokov** od dátumu kúpy.

Tchibo GmbH, Überseering 18,
22297 Hamburg, Germany

V rámci záručnej doby opravíme bezplatne všetky materiálové alebo výrobné chyby. Predpokladom na poskytnutie záruky je predloženie dokladu o kúpe vystaveného spoločnosťou Tchibo alebo jedným z jej autorizovaných distribútorov. Táto záruka platí v rámci EÚ, Švajčiarska a Turecka.

Záruka sa nevťahuje na škody spôsobené nesprávnym používaním výrobku alebo nedostatočným odstránením vodného kameňa, na diely podliehajúce rýchlemu opotrebeniu a ani na spotrebný materiál. Tieto si môžete objednať prostredníctvom nášho zákazníckeho servisu. V prípade, že ide o opravu výrobku, ktorá nie je klasifikovaná ako záručná, môžete si, pokiaľ je to ešte možné, nechať opraviť výrobok v servisnom stredisku na vlastné náklady.

Táto záruka neobmedzuje **práva na záruku vyplývajúce zo zákona**.

Zákaznícky servis



0800 212 313
(bezplatne)

V pondelok až piatok
od 8.00 do 20.00 hod.

V sobotu od 8.00 do 16.00 hod.

E-mail: servis@tchibo.sk

Číslo výrobku: 679 120 (30 cm guľa)
679 121 (20 cm guľa)

Servis a oprava

Ak by sa napriek očakávaniam vyskytol nedostatok, obráťte sa najskôr na našich kolegov zo zákazníckeho servisu. Naši kolegovia vám radi pomôžu a dohodnú s vami ďalšie kroky.

i **Ak je potrebné výrobok zaslať**, vyplňte prosím nasledujúce údaje:

- vašu **adresu**,
- **telefónne číslo** (cez deň) a/alebo **e-mailovú adresu**,
- **dátum kúpy** a
- podľa možnosti **presný popis chyby**.

K výrobku priložte **kópiu dokladu o kúpe**. Výrobok dobre zabalte, aby sa pri preprave nepoškodil. Výrobok bude vyzdvihnutý spôsobom, aký bol dohodnutý so zákazníckym servisom. Len tak môžeme zabezpečiť rýchle spracovanie vašej zásielky.

Alebo výrobok odovzdajte osobne v najbližšej filiálke Tchibo.

Ak oprava nie je klasifikovaná ako záručná, informujte nás, či:

- žiadate predbežnú kalkuláciu nákladov na opravu alebo
- žiadate spätné zaslanie výrobku bez opravy (na vaše náklady) alebo
- žiadate likvidáciu výrobku (bezplatne).

Pre informácie o výrobkoch, objednávky príslušenstva alebo otázky ohľadom servisu sa, prosím, obráťte na náš zákaznícky servis. Pri vašich otázkach uveďte číslo výrobku.