

Tchibo

Cafissimo pure+

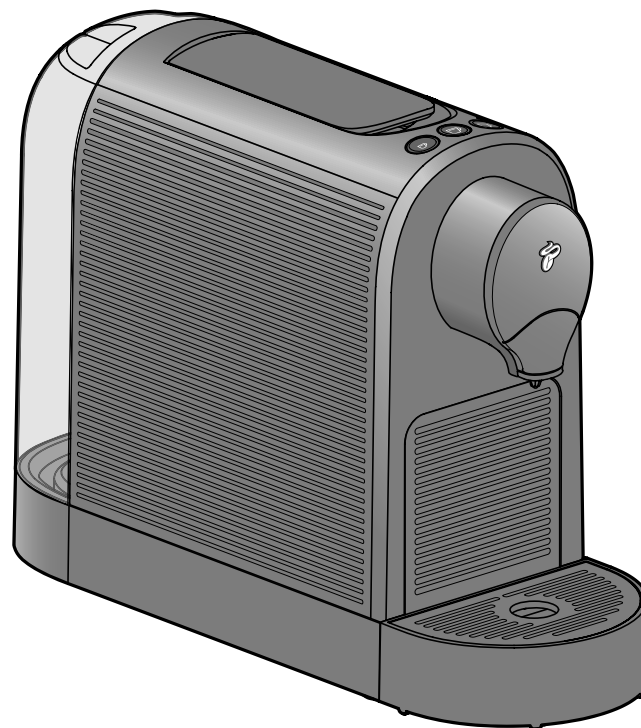

sk **Návod na použitie a záruka**

Tchibo GmbH D-22290 Hamburg · 113420HB · 2024-11 · V4

Obsah

2	Účel použitia	10	Zapnutie/vypnutie kávovaru
2	Miesto použitia	10	Režim Standby – pohotovostný režim
2	K tomuto návodu		
3	Bezpečnostné upozornenia	11	Naplnenie nádržky na vodu
5	Technické údaje	11	Príprava nápoja
6	Prehľad (obsah balenia)	12	Po použití
6	Ovládacie tlačidlá – funkcia tlačidiel	13	Prispôsobenie intenzity nápoja (množstvo nápoja)
7	Odstránenie ochranných fólií a obalového materiálu	13	Obnovenie výrobných nastavení
7	Pred prvým použitím (uvedenie do prevádzky)	14	Starostlivosť o kávovar
8	Prepláchnutie kávovaru	15	Odstránenie vodného kameňa
10	Najlepšia aróma – najlepšia chuť	17	Poruchy/pomoc
		18	Likvidácia
10	Podloženie veľkých/malých šálok alebo pohárov	18	Vyhĺásenie o zhode
		20	Číslo výrobku



Pred expedovaním starostlivo kontrolujeme každý kávovar a testujeme ho s kávovými kapsulami a vodou. Napriek dôkladnému čisteniu je preto možné, že sa budú vyskytovať minimálne zvyšky kávy alebo vody v prístroji. Nie je to znak chýbnej kvality – prístroj je v bezchybnom stave.

Účel použitia

Kávovar je navrhnutý na nasledujúce účely použitia:

- Príprava tradičnej kávy, kávy caffè crema a espressa pomocou kapsúl značky Tchibo.

Kávovar je určený na použitie v domácnosti a v oblastiach podobných domácnosti, ako napríklad

- v obchodoch, kanceláriách alebo podobnom pracovnom prostredí,
- na farmách,
- pre hostí v hoteloch, motelloch, penziónoch s ponukou raňajok a v iných ubytovacích zariadeniach.

Ak sa prístroj používa na komerčné účely, musí ho kontrolovať a čistiť vyškolený personál. Údržba nad rozsah čistenia a odstraňovania vodného kameňa nie je pre prístroj potrebná.

Miesto použitia

Kávovar umiestnite v suchom interiéri. Zabráňte vysokej vlhkosti vzduchu alebo koncentrácii prachu. Kávovar je navrhnutý na použitie v prostredí s teplotou od +10 do +40 °C.

K tomuto návodu

Výrobok je vybavený bezpečnostnými prvkami. Napriek tomu si pozorne prečítajte bezpečnostné upozornenia a výrobok používajte iba podľa opisu v tomto návode, aby nedopatrením nedošlo k poraneniám alebo škodám.

Uschovajte si tento návod na neskoršie použitie.
Ak výrobok postúpite inej osobe, musíte jej odovzdať aj tento návod.

Symbols v tomto návode:



Tento symbol varuje pred nebezpečenstvom poranenia.



Tento symbol varuje pred nebezpečenstvom poranenia v dôsledku zásahu elektrickým prúdom.

Signálne slová v tomto návode:

NEBEZPEČENSTVO varuje pred bezprostredným nebezpečenstvom vážneho poranenia alebo ohrozenia života.

VAROVANIE varuje pred možným vážnym nebezpečenstvom poranenia alebo ohrozenia života.

POZOR varuje pred možnými ľahkými poraneniami.

POKYN varuje pred možnými vecnými škodami.



Takto sú označené doplňujúce informácie.

Bezpečnostné upozornenia



NEBEZPEČENSTVO pre deti a osoby s obmedzenou schopnosťou obsluhovať prístroje

• Tento prístroj smú používať deti od 8 rokov a osoby s obmedzenými fyzickými, zmyslovými alebo duševnými schopnosťami alebo s nedostatkom skúseností a/alebo znalostí len pod dozorom alebo po poučení o bezpečnom používaní prístroja, ak pochopili nebezpečenstvá, ktoré z toho vyplývajú.

- Prístroj nesmú čistiť deti. Neplatí to, ak sú staršie ako 8 rokov a ak pracujú pod dozorom. Prístroj nevyžaduje žiadnu údržbu.
- Deti sa nesmú hrať s prístrojom. Zabráňte deťom mladším ako 8 rokov a domácim zvieratám v prístupe k prístroju a sieťovému káblu.
- Uložte prístroj mimo dosahu detí.
- Zabráňte prístupu detí k obalovému materiálu.
- Okrem iného hrozí nebezpečenstvo udusení!

Nebezpečenstvo zásahu elektrickým prúdom

- Neponárajte prístroj, zástrčku a sieťový kábel do vody, pretože hrozí nebezpečenstvo zásahu elektrickým prúdom. Nečistite kávosvar prúdom vody a nestavajte ho tak, aby mohol byť čistený prúdom vody. Nikdy sa nedotýkajte sieťovej zástrčky vlhkými rukami. Nepoužívajte kávosvar v exteriéri.
- Počas prevádzky nenechávajte kávosvar nikdy bez dozoru.
- Kávosvar zapojte len do zásuvky s ochrannými kontaktmi nainštalovanej podľa predpisov, ktorej sieťové napätie zodpovedá technickým údajom kávosvaru.
- Sieťový kábel sa nesmie zalamovať ani pritláčať. Chráňte ho pred ostrými hranami a zdrojmi tepla.
- Nepoužívajte kávosvar pri viditeľných poškodeniach na kávosvare, sieťovom kábli alebo sieťovej zástrčke, resp. po páde kávosvaru.
- Na hornú časť kávosvaru neodkladajte žiadne nápoje ani iné predmety.
- Nevykonávajte žiadne zmeny na kávosvare, sieťovom kábli alebo iných častiach. Elektrické prístroje smú opravovať len odborní elektrikári, pretože neodborné opravy môžu zapríčiniť vážne následné škody. Opravy zverte len špecializovanej opravovni, alebo sa obráťte na náš zákaznícky servis.

- Ak dôjde k poškodeniu sieťového kábla prístroja, obráťte sa na výrobcu alebo jeho zákaznícky servis, alebo na odborne kvalifikovanú osobu, aby ste predišli ohrozeniu.
- Vytiahnite sieťovú zástrčku zo zásuvky...
 - ... pri poruche,
 - ... pred dlhším nepoužívaním kávovaru,
 - ... pred jeho čistením.
 Pritom ťahajte vždy za sieťovú zástrčku, nikdy nie za sieťový kábel.
- Ak chcete kávovar úplne odpojiť od napájania elektrickým prúdom, vytiahnite sieťovú zástrčku zo zásuvky.

Nebezpečenstvo požiaru/popálenia/obarenia

- Počas prevádzky musí stáť prístroj voľne, v žiadnom prípade nie priamo pri stene alebo v kúte, v skrini, pri záclone a pod.
- Nezakrývajte prístroj počas prevádzky (napr. novinami, dekami, odevom alebo pod.).
- Počas používania kávovaru, príp. bezprostredne po jeho použití sa nedotýkajte výstupného otvoru nápoja. Zabráňte kontaktu s vytekajúcim nápojom.
- Počas prevádzky nevyklápaajte páku nahor, nechajte otvor na vloženie kapsuly uzatvorený a nevyťahujte prednú zásuvku so zberným zásobníkom kapsúl.

Nebezpečenstvo ujmy na zdraví

- Pravidelne vyprázdňujte zberný zásobník kapsúl a odkvapkávaciú misku.
- Ak prístroj dlhší čas nepoužívate, vyprázdnite nádržku na vodu, zberný zásobník kapsúl a odkvapkávaciú misku.
- Denne vymieňajte vodu v nádržke na vodu, aby ste predišli tvorbe choroboplodných zárodkov.

- Na vyčistenie kávovaru používajte výlučne čistiace, resp. odvápnovacie prostriedky uvedené v tomto návode a príslušné pomôcky na čistenie. Používanie iných čistiacich prostriedkov predstavuje zdravotné riziká.

Nebezpečenstvo poranenia

- V priestore na vloženie kapsuly sa nachádzajú dva trné. Oba tieto trné prepichnú kapsulu z oboch strán pri sklopení páky nadol. Nikdy nesiahajte do priestoru na vloženie kapsuly. Pri sklápaní páky nadol nezasahujte prstami ani inými predmetmi do priestoru na vloženie kapsuly.

Vecné škody

- **Používajte výlučne originálne kapsuly Cafissimo od spoločnosti Tchibo.** Nikdy nepoužívajte kapsuly iných výrobcov, poškodené alebo zdeformované kapsuly a nikdy nenapíňajte mletú kávu ani kávové zrná, inak môže dôjsť k poškodeniu kávovaru.
 - Oprava v takomto prípade nebude realizovaná v rámci záruky.
- Kávovar používajte len s nasadenou prednou zásuvkou, resp. so zberným zásobníkom kapsúl.
- Do nádržky na vodu nalievajte vždy čerstvú, studenú vodu z vodovodu, resp. pitnú vodu. Nepoužívajte sytenú minerálnu vodu alebo iné kvapaliny.
- Odstraňujte vodný kameň z kávovaru pri príslušnej indikácii.
- Nezdvíhajte kávovar za páku. Ak chcete kávovar premiestniť, uchopte ho za vonkajšie teleso.
- Kávovar umiestnite na stabilnú, rovnú plochu, odolnú voči vlhkosti a teplu.
- Neumiestňujte kávovar na sporák, do blízkosti horúcej rúry na pečenie, vykurovacích telies a pod. Zabráňte roztaveniu telesa kávovaru.
- Uložte sieťový kábel tak, aby oň nik nezakopol. Nenechávajte sieťový kábel visieť cez hranu, aby nedošlo k náhodnému stiahnutiu kávovaru potiahnutím za prípojný kábel.

- Kávovar je vybavený nožičkami s protišmykovou úpravou. Pracovné plochy sú povrchovo upravené rôznymi lakmi a plastmi a ošetrujú sa najrôznejšími prostriedkami. Preto sa nedá úplne vylúčiť, že niektoré z týchto materiálov môžu obsahovať zložky, ktoré narušia a zmäkčia nožičky kávovaru. Pod kávovar prípadne podložte protišmykovú podložku.
- Kávovar nesmie byť vystavený teplote nižšej ako 4 °C. Zvyšková voda v zohrievacom systéme by mohla zamrznúť a spôsobiť škody.
- Hladina akustického tlaku < 70 dB(A).

Technické údaje

Typ/model:	MCA21102
Číslo výrobu:	pozri kapitolu „Záruka“
Sieťové napätie:	220 - 240 V ~ 50 Hz
Výkon:	1250 W
Spotreba prúdu vo vypnutom stave:	< 0,5 W
Automatické vypínanie:	po cca 9 minútach
Trieda ochrany:	I
Tlak čerpadla:	max. 15 barov
Hladina akustického tlaku:	< 70 dB(A)
Teplota prostredia:	+10 až +40 °C
Množstvá vody nastavené výrobcom:	káva cca 125 ml caffè crema cca 125 ml espresso cca 40 ml
Made exclusively for:	Tchibo GmbH, Überseering 18, 22297 Hamburg, Germany www.tchibo.sk



www.tchibo.sk/navody

Prehľad (obsah balenia)

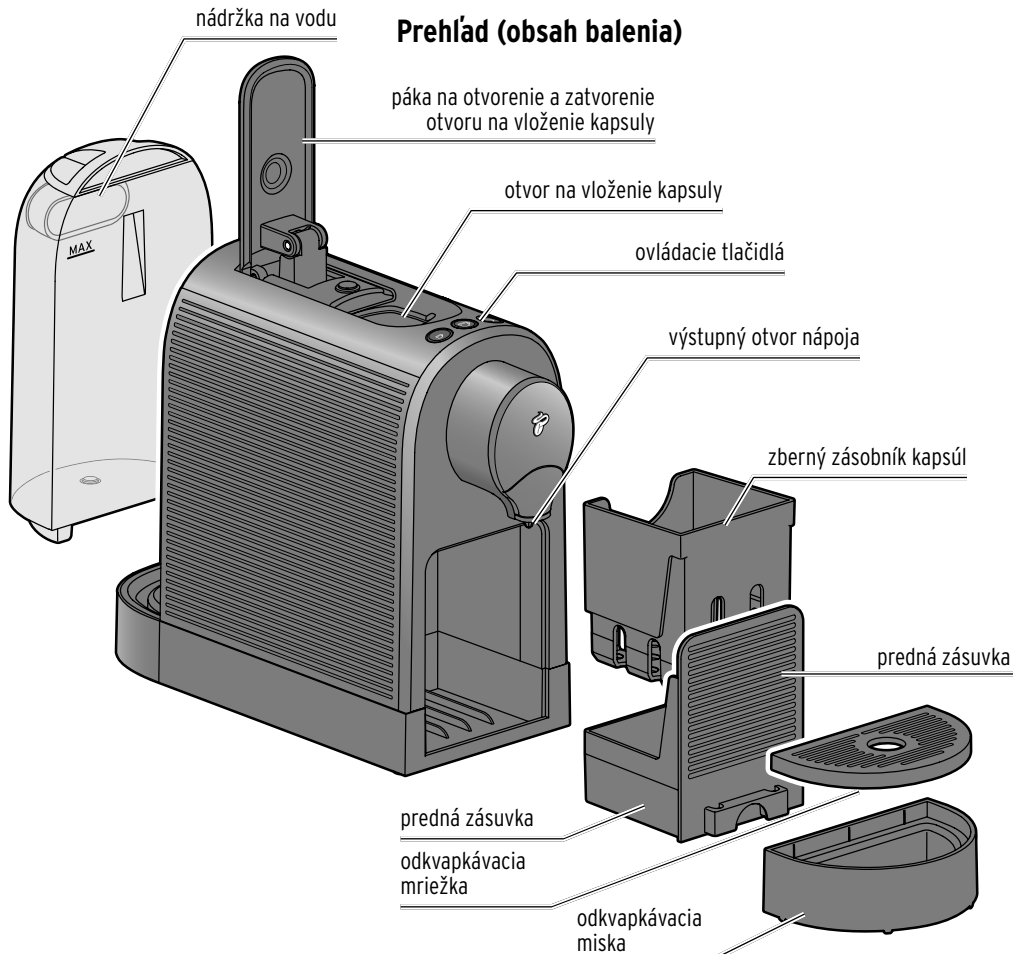

Ovládacie tlačidlá - funkcia tlačidiel

- kontrolka
 - **bliká žltó**
(vykonajte uvedenie do prevádzky)
 - **bliká červeno**
(nádržka na vodu je prázdna)
 - **svieti žltó**
(kávovar vyžaduje odstránenie vodného kameňa)



príprava espresso



príprava caffè crema



príprava kávy

zapnutie kávaru (stlačte ľubovoľné tlačidlo)



vypnutie kávaru
(stlačte súčasne tlačidlá espresso a caffè crema)



Odstránenie ochranných fólií a obalového materiálu

1. Kávovar vyberte z obalu.
2. Stiahnite všetky ochranné fólie z kávovaru a odstráňte všetok obalový materiál a všetky lepiace pásky na ochranu pri preprave.

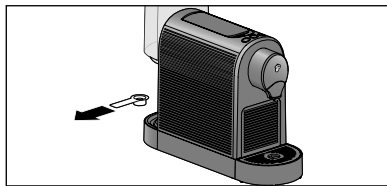

3. Odstráňte ochranu pri preprave spod nádržky na vodu.

 Obalový materiál chráni kávovar počas prepravy. Obal si uschovajte pre prípad, že budete chcieť kávovar prepraviť alebo vrátiť.

Pred prvým použitím (uvedenie do prevádzky)

1. Kávovar postavte...
 - ... vo vzdialenosti 15 cm od stien.
 - ... na rovný povrch odolný proti vlhkosti, resp. pracovnú dosku.
 - ... do blízkosti zásuvky.Dĺžka prípojného kábla je cca 80 cm.
 - ... vo vzdialenosti minimálne 1 m od horúcich, horľavých plôch (sporák, rúra, vykurovacie telesá a pod.).

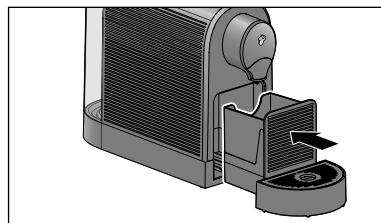
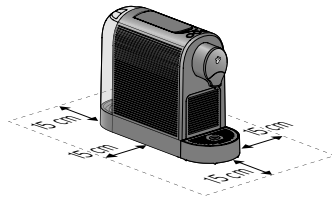

2. Ubezpečte sa, či zberný zásobník kapsúl správne sedí v prednej zásuvke. Predná zásuvka musí byť zasunutá až na doraz a odkvapkávacia miska musí byť správne vložená.

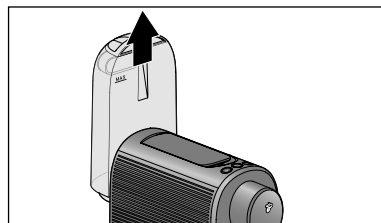

3. Vytiahnite nádržku na vodu rovno smerom nahor z kávovaru.
4. Vyčistite nádržku na vodu podľa opisu v kapitole „Čistenie“.

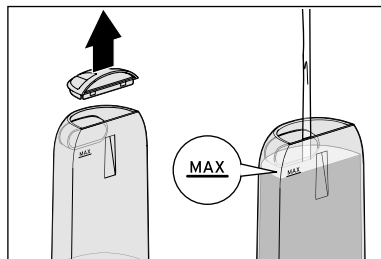

5. Do nádržky na vodu naplňte čerstvú, studenú vodu z vodovodu, resp. pitnú vodu po značku **MAX**.

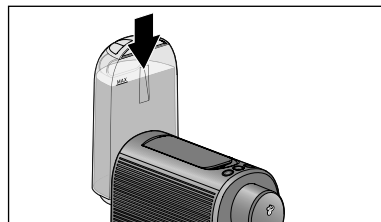

6. Nasadte nádržku na vodu späť do kávovaru. Zatlačte ju nadol až na doraz.

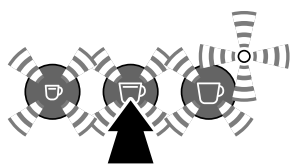
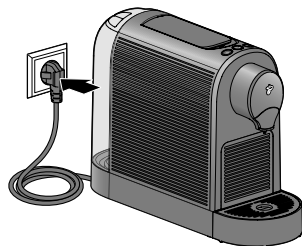
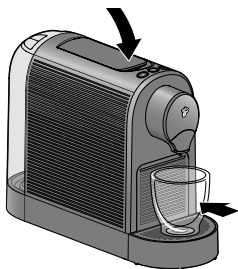

7. Sklopte páčku bez vloženia kapsuly.
8. Podložte prázdnu šálku alebo podobnú nádobu pod výstupný otvor nápoja.

9. Zastrčte sieťovú zástrčku do dobre prístupnej zásuvky.

10. Stlačte ľubovoľné tlačidlo, aby ste zapli kávovar. Zaznie krátky signálny tón.

Kontrolka bliká žltá a tlačidlá blikajú bielo.

11. Stlačte tlačidlo **caffè crema**.

Spustí sa čerpadlo. Po naplnení rúrok vodou sa zastaví automaticky. Do podloženej šálky vytečie malé množstvo vody.

Na záver zaznejú dva signálne tóny.



Všetky tlačidlá blikajú; kávovar sa zohrieva na prípravu kávy.

Hneď po nahriatí kávovaru zaznie signálny tón. Všetky tlačidlá teraz trvalo svietia.

12. Vylejte kávu zo šálky a 2-krát prepláchnite kávovar podľa popisu v kapitole „Prepláchnutie kávovaru“.

Kávovar je následne pripravený na použitie.

Prepláchnutie kávovaru

Po prvom uvedení do prevádzky, alebo ak kávovar nepoužívate dlhšie ako 2 dni, ho prepláchnite tak, že necháte vytečť 2 šálky vody (bez kapsuly).

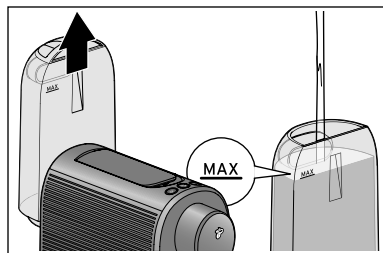

1. Vytiahnite nádržku na vodu rovno smerom nahor z kávovaru.
2. Do nádržky na vodu naplňte čerstvú, studenú vodu z vodovodu, resp. pitnú vodu po značku **MAX**.

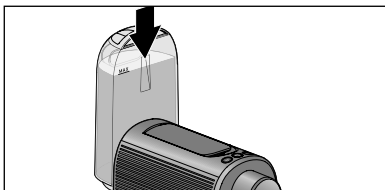

3. Nasadíte nádržku na vodu späť do kávovaru. Zatlačte ju nadol až na doraz.

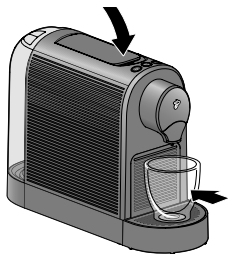

4. Sklopte príp. páčku nadol **bez vloženia kapsuly**.

5. Podložte prázdnu šálku alebo podobnú nádobu pod výstupný otvor nápoja.

6. Stlačte ľubovoľné tlačidlo, aby ste zapli kávovar. Zaznie krátky signálny tón.

7. Hneď ako trvalo svietia všetky tlačidlá, stlačte tlačidlo **caffè crema**.

Čerpadlo prepláchne rúrky vodou, ktorá vytečie do podloženej šálky. Na konci preplachovania zaznie signálny tón.

8. Vylejte vodu.

9. Opakujte kroky 7 a 8.

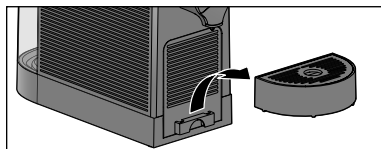

▷ Odoberte odkvapkávaciu misku.

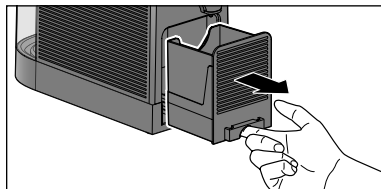

▷ Vytiahnite prednú zásuvku podľa vyobrazenia.

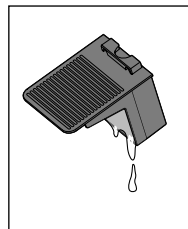
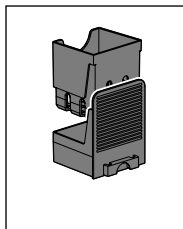

▷ Vyberte zberný zásobník kapsúl (obrázok vľavo).

▷ Vyprázdnite prednú zásuvku a príp. zberný zásobník kapsúl (obrázok vpravo).

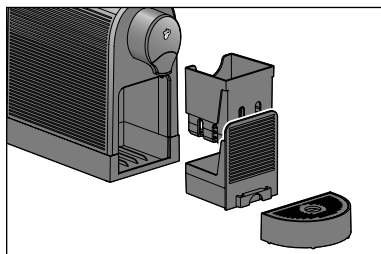

▷ Vložte všetky diely v opačnom poradí znova do kávovaru.

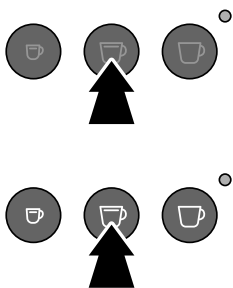

Najlepšia aróma - najlepšia chuť

Jedna kapsula na šálku

Každá kapsula obsahuje porciu na jednu šálku kávy, caffè crema alebo expressa.

Plná aróma

Kapsulu vložte, až keď ju potrebujete. Kapsula sa pri vložení prepichne. Ak sa potom nevyužije, aróma sa stratí.

Predhriatie šálky

Naplňte šálku horúcou vodou a krátko pred použitím ju vylejte. Takto chutí váš kávový nápoj najlepšie.

Intenzita nápoja

Intenzitu nápoja regulujete podľa vašej chuti prispôbením množstva vody. Je to úplne jednoduché a vysvetlené v kapitole „Prispôsobenie intenzity nápoja (množstvo nápoja)“.

Podloženie veľkých/malých šálok alebo pohárov



Pri malých šálkach nechajte odkvapkávaciú mriežku vloženú.

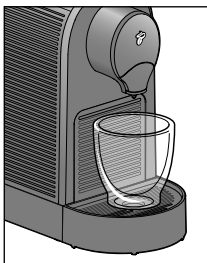

Pre hrnčeky a nádoby ToGo otočte odkvapkávaciú mriežku...

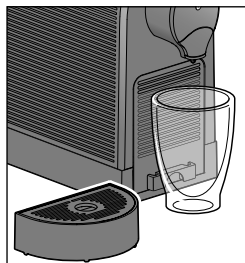

... alebo odoberte odkvapkávaciu misku.

Zapnutie/vypnutie kávovaru

Zapnutie kávovaru

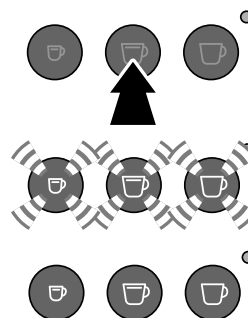

▷ Stlačte krátko ľubovoľné tlačidlo, aby ste zapli kávovar. Zaznie krátky signálny tón.

Všetky tlačidlá blikajú; kávovar sa zohrieva na prípravu kávy.

Hneď po nahriatí kávovaru zaznie signálny tón. Všetky tlačidlá svietia znovu trvalo.

Vypnutie kávovaru



▷ Na vypnutie kávovaru stlačte súčasne krátko tlačidlo **espresso** a tlačidlo **caffè crema**.

Režim Standby - pohotovostný režim

Keď sa počas približne 9 minút nestlačilo žiadne tlačidlo, prepne sa kávovar automaticky do pohotovostného režimu Standby. Všetky tlačidlá zhasnú. Kávovar spotrebováva už len malé množstvo elektrického prúdu. Je to na jednej strane bezpečnostná funkcia, na druhej strane sa tým šetrí energia. Odporúčame však kávovar po použití vždy manuálne vypnúť.

 Ak chcete kávovar úplne odpojiť od napájania elektrickým prúdom, vyťahnite sieťovú zástrčku zo zásuvky.

Naplnenie nádržky na vodu

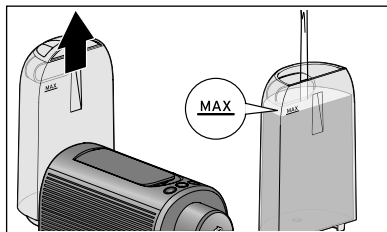

1. Vytiahnite nádržku na vodu rovno smerom nahor z kávovaru.

2. Do nádržky na vodu naplňte čerstvú, studenú vodu z vodovodu, resp. pitnú vodu po značku **MAX**.

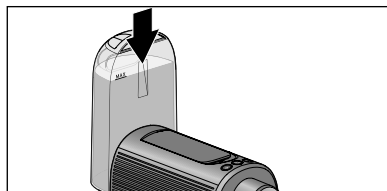

3. Nádržku na vodu znova vložte do kávovaru a zatlačte ju nadol až na doraz.

Príprava nápoja

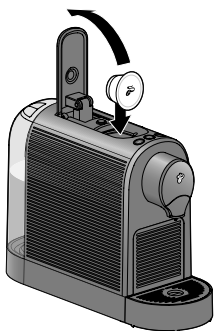

1. Vyklopte páku späť až na doraz a vložte kapsulu Cafissimo podľa obrázka s krytom kapsuly orientovaným na čelnú stranu.

i Kapsula musí byť neporušená: Neprepichujte ani neodstraňujte veko kapsuly, nepoužívajte zdeformované kapsuly!

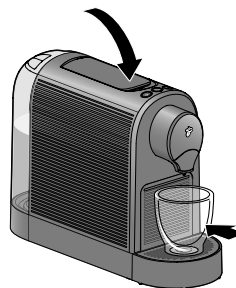

2. Sklopte páku úplne nadol. Pritom sa prepichne kryt aj dno vlozenej kapsuly.
3. Podložte prázdnu šálku pod výstupný otvor nápoja.
4. Stlačte tlačidlo zodpovedajúce vlozenej kapsule:



espresso,



caffè crema alebo



káva.

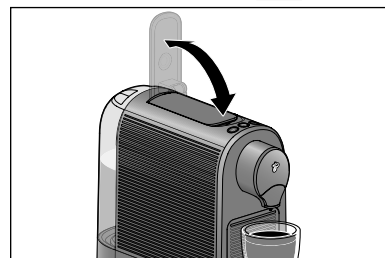

Začne sa proces prípravy kávy, ktorý sa ukončí automaticky. Na konci procesu prípravy kávy zaznie signálny tón.

5. Pred vybraním šálky z odkvapkávacej mriežky vyklopte páku až na doraz nahor a späť.

Z kávovaru sa uvoľní tlak. Pritom môže ešte uniknúť zvyšok nápoja.
Použitá kapsula spadne do zberného zásobníka kapsúl.

▷ Keď chcete predčasne ukončiť proces prípravy kávy, ešte raz stlačte to isté tlačidlo na výber nápoja počas prípravy kávy.

i Pri príprave *espresso* a *caffè crema* sa vopred sparí malé množstvo *espresso* alebo *caffè crema*, aby sa aróma mohla optimálne rozvinúť. Tento úkon si môžete všimnúť podľa krátkeho zastavenia na začiatku prípravy kávy.
Káva sa pripraví bez predchádzajúceho sparenia.

Prednastavenie pri kúpe kávovaru:
espresso cca 40 ml, **caffè crema** cca 125 ml, **káva** cca 125 ml.

Tip: Intenzitu nápoja môžete regulovať podľa vašej chuti prispôbením množstva vody. Popis postupu na to nájdete v kapitole „Prispôbenie intenzity nápoja (množstvo nápoja)”.

Po použití

▷ Pravidelne vyprázdňujte prednú zásuvku, zberný zásobník kapsúl a odkvapkavicu misku:

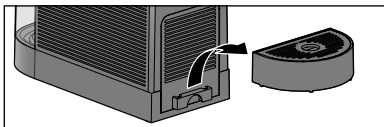

1. Odoberte odkvapkavicu misku.

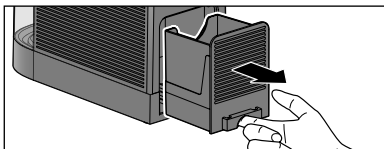

2. Vytiahnite prednú zásuvku podľa vyobrazenia.

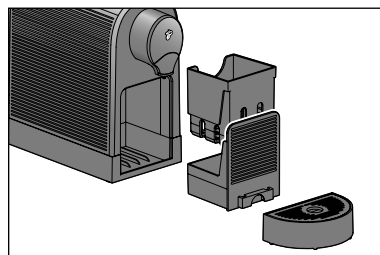
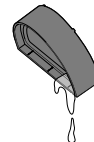
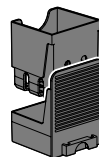

3. Odoberte zberný zásobník kapsúl.
Zberný zásobník kapsúl sa musí vyprázdniť denne, resp. keď je plný.
Do zbernej nádoby sa zmestí približne 6 kapsúl.
4. Vyprázdňte zberný zásobník kapsúl.
5. Vyprázdňte prednú zásuvku.
6. Príp. vyprázdňte odkvapkavicu misku.
7. Vložte všetky diely v opačnom poradí znova do kávovaru.

Prispôsobenie intenzity nápoja (množstvo nápoja)

Intenzitu nápoja regulujete podľa vašej chuti prispôsobením množstva nápoja. Prispôsobenie môžete vykonať pre jednu prípravu kávy, resp. ho môžete uložiť.

Prispôsobenie intenzity pri aktuálnej príprave kávy (bez uloženia)

- ▷ Ak je váš nápoj **príliš slabý**, zastavte predčasne prietok vody stlačením blikajúceho tlačidla na výber nápoja.
- ▷ Ak je váš nápoj **príliš silný**, spustíte prípravu kávy znovu bez vloženia novej kapsuly. Tlačidlo stlačte ešte raz, keď natieklo dostatočné množstvo vody.

Prednastavenie pri kúpe kávovaru:

espresso cca 40 ml, **caffè crema** cca 125 ml, **káva** cca 125 ml.

Stále nastavenie intenzity nápoja (s uložením)

Množstvá nápoja nastavené výrobcom môžete trvalo zmeniť. Pre každé tlačidlo nápoja je možné individuálne nastavenie: Po jednom na espresso, caffè crema a kávu.

1. Naplňte nádržku na vodu, vložte kapsulu a podložte šálku pod miesto výstupu nápoja.

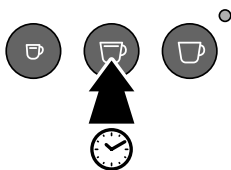

2. Podržte príslušné tlačidlo stlačené (napr. **caffè crema**). Po 2 sekundách zaznie signálny tón. Uvoľnite tlačidlo, keď do šálky vytieklo želané množstvo kávy. Zaznejú dva signálne tóny.

Nastavenie je uložené. Ak by nastavenie nezodpovedalo vašej chuti, zmeňte ho jednoducho zopakovaním celého postupu.

Obnovenie výrobných nastavení

Na opätovné nastavenie pôvodného množstva nápoja postupujte takto:

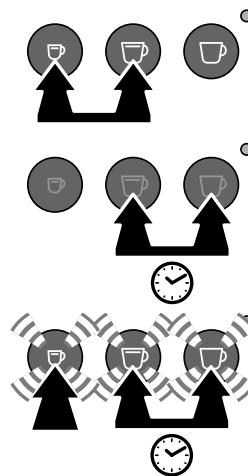

1. Vypnite kávovar:
Stlačte na to zároveň krátko tlačidlo **espresso** a tlačidlo **caffè crema**.
2. Potom podržte súčasne stlačené tlačidlo **caffè crema** a tlačidlo **káva**.
3. Dodatočne stlačte 1x krátko tlačidlo **espresso**.
Na potvrdenie blikajú všetky tlačidlá.
4. Teraz uvoľníte všetky tlačidlá.

Od výroby nastavené množstvá nápoja sú znova obnovené.

Starostlivosť o kávovar



NEBEZPEČENSTVO - Elektrický prúd

Zásah elektrickým prúdom môže spôsobiť vážne zranenie a/alebo smrť.

- Pred čistením prístroja vytiahnite sieťovú zástrčku zo zásuvky.
- Nikdy neponárajte prístroj, sieťovú zástrčku a prípojný kábel do vody ani do iných kvapalín.
- Prístroj nečistite prúdom vody, ale len podľa opísaného postupu.

POKYN - Vecné škody

Nesprávne alebo chýbajúce čistenie môže kávovar poškodiť.

- Na čistenie nepoužívajte ostré chemikálie, agresívne ani abrazívne čistiace prostriedky.

	denne	týždenne	podľa potreby
kryt kávovaru		X	X
čistenie nádržky na vodu		X	X
vypláchnutie nádržky na vodu	X		X
zberný zásobník kapsúl, predná zásuvka	X		X
odkvapkávacia miska, odkvapkováacia mriežka			X

Čistenie telesa

- ▷ Poutierajte teleso kávovaru mäkkou, vlhkou handričkou.
- ▷ V prípade potreby poutierajte mäkkou, vlhkou handričkou aj priečinok zberného zásobníka kapsúl a úchytku nádržky na vodu.

Čistenie nádržky na vodu

- ▷ Nádržku na vodu umyte vodou s pridaním čistiaceho prostriedku na riad. Dôkladne ju potom opláchnite pod tečúcou vodou a osušte.

Nádržka na vodu nie je vhodná na umývanie v umývačke riadu.

Čistenie zberného zásobníka kapsúl a odkvapkávacej misky/mriežky

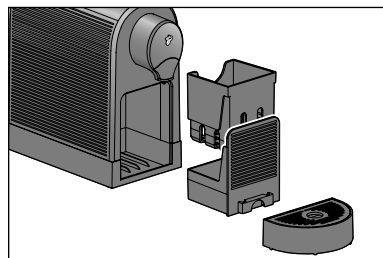

1. Odoberte odkvapkávaciu misku.
2. Odoberte odkvapkávaciu mriežku z odkvapkávacej misky a vyprázdňte odkvapkávaciu misku.
3. Vytiahnite prednú zásuvku a odoberte zberný zásobník kapsúl.
4. Vyprázdňte zberný zásobník kapsúl.
5. Umyte jednotlivé diely s použitím prostriedku na umývanie riadu. Všetky diely následne dobre osušte. Odkvapkovácia miska a mriežka, predná zásuvka a zberný zásobník kapsúl sa môžu umývať aj v umývačke riadu.
6. Následne vložte všetky diely znova do kávovaru.

Odstránenie vodného kameňa



Keď kontrolka svieti na žltó, musí sa z kávovaru odstrániť vodný kameň. Odstráňte vodný kameň v najbližších dňoch. Nečakajte dlhšie, pretože inak sa môže vytvoriť toľko vápenatých usadenín, že odstraňovač vodného kameňa nebude účinkovať.

Proces odstránenia vodného kameňa trvá cca 30 minút.

POKYN - Vecné škody

Nesprávne alebo vynechané odvápnenie môže kávovar poškodiť.

- **Vodný kameň odstraňujte z kávovaru po signalizácii potreby (po cca 50 l).** Predĺžite tým životnosť vášho kávovaru a ušetríte energiu.
- Nepoužívajte odstraňovače vodného kameňa na báze kyseliny mravčej.
- Používajte bežné tekuté odstraňovače vodného kameňa pre kávovary a stroje na espresso. Iné prostriedky môžu poškodiť materiály kávovaru a/alebo nemusia vôbec účinkovať.

Pri odstraňovaní vodného kameňa postupujte nasledovne:



1. Kávovar prípadne vypnite:
Stlačte na to zároveň krátko tlačidlo **espresso** a tlačidlo **caffè crema**.

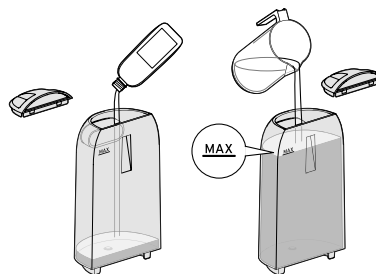

2. Vytiahnite nádržku na vodu z kávovaru.
3. Prázdnu nádržku na vodu naplňte bežne dostupným tekutým odstraňovačom vodného kameňa pre kávovary a stroje na espresso.
4. Dolejte studenú vodu **po značku MAX**.

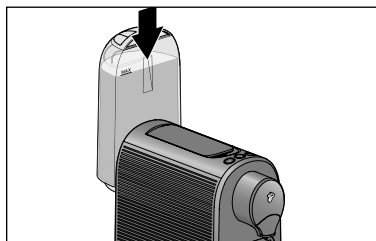

5. Nádržku na vodu znovu nasadíte do kávovaru. Zatlačte ju nadol až nadoraz.

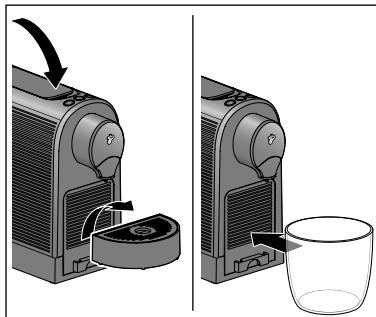

6. Páku sklopte nadol a odstráňte odkvapkávaciu misku.
7. Pod výstupný otvor nápoja postavte prázdnu nádobu s objemom minimálne 800 ml.
 Podloženú nádobu musíte počas procesu odstraňovania vodného kameňa viackrát vyprázdniť.

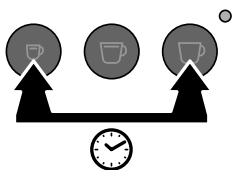

8. Podržte **súčasne tlačidlo espresso** a tlačidlo **káva** približne 5 sekúnd stlačené, pokým...

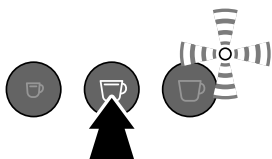

9. ...tlačidlo **caffè crema** nesvieti a kontrolka neblíkajú striedavo červeno a žlté. Stlačte tlačidlo **caffè crema** na spustenie odstránenia vodného kameňa.



Odstránenie vodného kameňa sa spustí. Tlačidlo **caffè crema** zhasne a kontrolka blíkajú striedavo červeno/žlté.

Proces trvá cca 25 minút.

Kávovar načerpáva v 2,5-minútových intervaloch roztok na odstránenie vodného kameňa do rúrok kávovaru. Do podloženej šálky pritom vytečie zakaždým cca 60 ml roztoku.

10. Nikdy nenechávajte kávovar počas procesu odstraňovania vodného kameňa bez dozoru. Vodu z podloženej nádoby včas vylejte, aby sa nepreliala.



Po prečerpaní celého roztoku na odstránenie vodného kameňa cez kávovar sa kávovar zastaví na približne 2,5 minúty. Kontrolka ďalej blíkajú striedavo červeno a žlté.

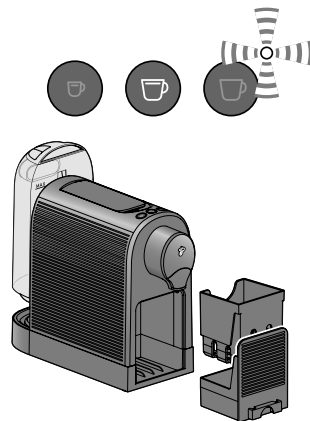

Po 2,5 minútach znovu zasvieti tlačidlo **caffè crema** a zaznie signálny tón.

11. Z kávovaru vyberte nádržku na vodu, prednú zásuvku a zberný zásobník kapsúl.

12. Umyte jednotlivé diely s použitím prostriedku na umývanie riadu. Všetky diely následne dobre osušte.

13. Všetky diely okrem nádržky na vodu vložte späť do kávovaru.

Fáza preplachovania

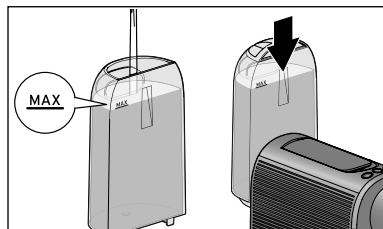

14. Naplňte nádržku na vodu až po značku **MAX** studenou vodou z vodovodu.

15. Nasadte nádržku na vodu späť do kávovaru. Zatlačte ju nadol až na doraz.

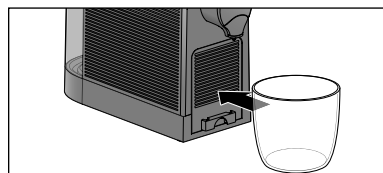

16. Pod výstupný otvor nápoja postavte prázdnu nádobu s objemom minimálne 600 ml.

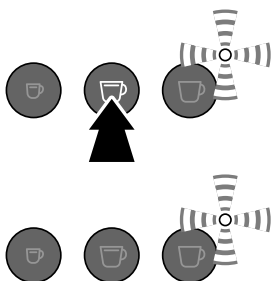

17. Stlačte tlačidlo **caffè crema** na spustenie preplachovania.

Spustí sa fáza preplachovania. Tlačidlo **caffè crema** zhasne a kontrolka bliká žltou. **Proces trvá cca 2 minúty.**

Na prepláchnutie sa použije cca 600 ml vody. Všímajte si podloženú nádobu a vyprázdňte ju skôr, ako pretečie.

Po ukončení zaznie signálny tón a kávovar sa automaticky prepne do pohotovostného režimu. Kontrolka zhasne. Odstránenie vodného kameňa je ukončené.

Poruchy/pomoc

Kontrolka bliká červeno a zaznejú viaceré signálne tóny.

Nie je nádržka na vodu prázdna?

- Naplňte nádržku na vodu čistou vodou.
- Stlačte jedno z tlačidiel na výber nápoja. Čerpadlo sa spustí. Po naplnení rúrok vodou sa čerpadlo zastaví automaticky. Hneď ako sa rozsvietia všetky tri tlačidlá na výber nápoja, je kávovar znovu pripravený na použitie.

Kontrolka červeno bliká a zaznejú viaceré signálne tóny.

Vložili ste kapsulu počas prvého spustenia?

- Otvorte páčku tak, aby použitá kapsula spadla do zbernej nádoby a aby mohol z kávovaru uniknúť tlak. Prvé spustenie sa musí zopakovať. Postupujte podľa kapitoly „Pred prvým použitím (uviedenie do prevádzky)“.

V šálke je trochu kávovej usadeniny.

- V šálke zostane vždy trochu kávovej usadeniny. Je to dané systémom a nejde o žiadnu poruchu.

Nápoj nie je dostatočne horúci.

- Špeciálne pri káve espresso je množstvo nápoja v pomere k šálke natoľko malé, že rýchlo vychladne. Predhrejte šálku: Naplňte šálku horúcou vodou a krátko pred použitím ju vylejte.

Voda kvapká z miesta výstupu nápoja.

- Pri nahrievaní sa objem vody v systéme zväčšuje. Preto kvapká trocha vody z miesta výstupu nápoja.

Kontrolka svieti žltou.

- Musíte odstrániť vodný kameň z kávovaru. Odstráňte vodný kameň v najbližších dňoch. Nečakajte dlhšie, pretože inak sa môže vytvoriť toľko vápenatých usadenín, že odstraňovač vodného kameňa nebude účinkovať. Na takéto poškodenie vzniknuté vlastným zavinením sa záruka nevzťahuje. Postupujte podľa opisu v kapitole „Odstránenie vodného kameňa“.

Páka sa nedá sklopiť.

- Skontrolujte, či nie je plný zberný zásobník kapsúl. Príp. ho vyprázdňte.
- Pri zaseknutej kapsule v otvore na vloženie kapsuly vyklopte páku úplne nahor a kapsulu pretlačte zhora nadol. Zdeformovanú kapsulu nepoužívajte opätovne!

Fáza preplachovania procesu odstraňovania vodného kameňa sa neukončí; nádržka na vodu je prázdna, kontrolka bliká červeno a zaznie signálny tón.

- Naplňte nádržku na vodu **až po značku MAX** studenou vodou z vodovodu a znovu ju nasadíte do kávovaru. Pokračujte krokom 12 v kapitole „Odstránenie vodného kameňa“, odseku „Fáza preplachovania“.

Likvidácia

Výrobok a jeho obal boli vyrobené z hodnotných materiálov, ktoré sa dajú recyklovať. Tým sa znižuje množstvo odpadu a šetrí životné prostredie.

Likvidujte **obal** podľa pravidiel separovaného zberu. Využite na to miestne možnosti na zber papiera, lepenky a ľahkých obalov.



Prístroje, ktoré sú označené týmto symbolom, sa nesmú likvidovať spolu s domovým odpadom!

Máte zákonnú povinnosť likvidovať staré prístroje oddelene od domového odpadu. Elektrické prístroje obsahujú nebezpečné látky. Tieto môžu byť pri nesprávnom skladovaní a likvidácii škodlivé pre životné prostredie a zdravie. Informácie o zberných dvoroch, ktoré odoberajú staré prístroje bezplatne, vám poskytnú obecná alebo mestská správa.

Vyhlásenie o zhode

Spoločnosť Tchibo GmbH týmto vyhlasuje, že tento produkt spĺňa v čase uvedenia na trh základné požiadavky a ostatné platné ustanovenia nasledujúcich smerníc:

- 2006/42/ES - smernica o strojových zariadeniach
- 2014/30/EÚ - smernica EMC
- 2009/125/ES - smernica o ekodizajne
- 2012/19/EÚ - OEEZ
- 2011/65/EÚ - obmedzenie používania určitých nebezpečných látok v elektrických a elektronických zariadeniach

TCHIBO GmbH - Überseering 18 - 22297 Hamburg -

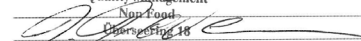

Tchibo GmbH
Quality Management

Non-Food
Überseering 18
22297 Hamburg
Thorsten Tiedemann / Head of Quality Management

Úplné znenie Vyhlásenia o zhode nájdete na internetovej stránke www.tchibo.sk/navody. Zadajte číslo výrobku (vid' kapitolu „Číslo výrobku“).

Záruka

Záruku poskytujeme na obdobie **24 mesiacov** od dátumu kúpy.

Tchibo GmbH, Überseering 18, 22297 Hamburg, Germany

V rámci záručnej doby opravíme bezplatne všetky materiálové alebo výrobné chyby. Predpokladom na poskytnutie záruky je predloženie dokladu o kúpe vystaveného spoločnosťou Tchibo alebo jedným z jej autorizovaných distribútorov. Táto záruka platí v rámci EÚ, Švajčiarska a Turecka.

Záruka sa nevzťahuje na škody spôsobené nesprávnym používaním výrobku alebo nedostatočným odstraňovaním vodného kameňa, na diely podliehajúce rýchlemu opotrebeniu a ani na spotrebný materiál. Tieto si môžete objednať prostredníctvom nášho zákaznického servisu Cafissimo. V prípade, že ide o opravu výrobku, ktorá nie je klasifikovaná ako záručná, môžete si, pokiaľ je to ešte možné, nechať opraviť výrobok v servisnom stredisku na vlastné náklady.

Táto záruka neobmedzuje **práva na záruku vyplývajúce zo zákona**.



Ak chcete získať informácie o výrobku, objednávky príslušenstva alebo máte otázky týkajúce sa servisného spracovania, naskenujte tento QR kód.

Tento QR kód nájdete aj na vnútornej strane páky na otvorenie a zatvorenie otvoru na vloženie kapsuly.

Prípadne môžete kontaktovať náš zákaznický servis Cafissimo.

V prípade akýchkoľvek otázok uveďte číslo výrobku.

Servis a oprava

Ak by sa napriek očakávaniam vyskytol nedostatok, obráťte sa najskôr na našich kolegov zo zákaznického servisu Cafissimo. Naši kolegovia vám radi pomôžu a dohodnú s vami ďalšie kroky.

Ak je potrebné výrobok zaslať, prosím, rešpektujte nasledovné: Aby sa **prístroj** počas prepravy dodatočne nepoškodil, **vyčistite** všetky zásobníky a odkvapkávaciu misku ešte pred zabalením prístroja.

Postupujte pri tom nasledovne:

- odstráňte staré kapsuly a tekutiny,
- vyčistite a vysušte všetky diely.

K výrobku priložte **kópiu dokladu o kúpe** a uveďte nasledujúce údaje:

- vašu **adresu**,
- **emailovú adresu** (pre informácie k stavu a odoslaniu objednávky) a **telefónne číslo** (cez deň),
- **dátum kúpy** a
- podľa možnosti **presný popis chyby**.

Výrobok zabaľte tak, aby bezpečne zvládol prepravu. Len tak môžeme zabezpečiť rýchle spracovanie a vrátenie vašej zásielky. Výrobok bude vyzdvihnutý spôsobom, aký bol dohodnutý so zákaznickým servisom Cafissimo. Alebo výrobok odovzdajte osobne v najbližšej filiálke Tchibo.

Ak oprava nie je klasifikovaná ako záručná, máte nasledovné možnosti:

- odsúhlasíte návrh nákladov na opravu vášho výrobku (náklady znášate vy).
- výrobok vám zašleme naspäť bez opravy (spoplatnená služba).
- výrobok necháte nami zlikvidovať (bezplatná služba).

Pre informácie o výrobkoch, objednávky príslušenstva alebo otázky ohľadom servisu sa, prosím, obráťte na náš zákaznický servis Cafissimo. Pri vašich otázkach uveďte číslo výrobku.

Zákaznícky servis Cafissimo

 **0800 212 313**
(bezplatne)

Využiť náš online servis a najsť
rýchle odpovede môžete na adrese:

www.tchibo.sk/faq

Kontakt:

www.tchibo.sk/contact

Číslo výrobku

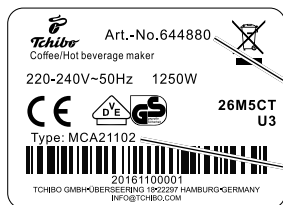

číslo
výrobku

typ /
model

Číslo výrobku vášho kávovaru
Cafissimo nájdete na typovom
štítku na spodku jeho telesa.
Predtým ako prevrátite kávovar
Cafissimo nabok, vyberte
nádržku na vodu, odkvapkávaci
misku a prednú zásuvku so

zberným zásobníkom kapsúl. Podklad chráňte vhodnou podložkou, pretože
môže dôjsť k vytekaniu zvyškovej vody alebo kávy.