

Bezdrôtová žehlička na vlasy

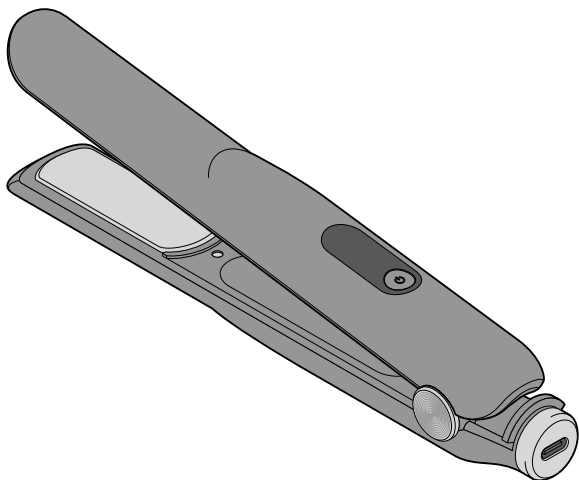

sk Návod na použitie

Tchibo GmbH D-22290 Hamburg · 126681MT66XXII · 2022-06

Bezpečnostné upozornenia

Účel použitia

Tento výrobok je určený výlučne na žehlenie ľudských vlasov, na chlpy zvierat nie je vhodný. Nesmie sa aplikovať na umelé vlasy.

Výrobok je určený na používanie v suchých interiéroch.

Výrobok je určený na súkromné použitie a nie je vhodný na komerčné účely.

Nebezpečenstvo pre deti a osoby s obmedzenou schopnosťou obsluhovať prístroje

- Tento prístroj smú používať deti od 8 rokov a osoby s obmedzenými fyzickými, zmyslovými alebo duševnými schopnosťami, alebo s nedostatkom skúseností a/alebo znalostí len za predpokladu, že sú počas používania neustále pod dozorom alebo boli poučení o bezpečnom používaní výrobku a pochopili nebezpečenstvá, ktoré z toho vyplývajú. Deti sa nesmú hrať s prístrojom. Čistenie a údržbu nesmú deti vykonávať bez dozoru.
- Zabráňte prístupu detí k obalovému materiálu. Okrem iného hrozí nebezpečenstvo udusení!

Nebezpečenstvo zásahu elektrickým prúdom

- Výrobok sa smie používať len v suchých interiéroch. Na nabíjanie používajte vhodný USB sieťový adaptér (pozri „Technické údaje“, nie je súčasťou dodávky) a iba priložený mikro USB nabíjací kábel.
- Nepoužívajte a nenabíjajte prístroj v blízkosti vody. Prístroj sa nesmie dostať do kontaktu s vodou alebo inými kvapalinami, keď je pripojený do elektrickej siete. Neponárajte výrobok počas nabíjania do vody ani iných kvapalín, pretože inak hrozí nebezpečenstvo zásahu elektrickým prúdom.
-  **Varovanie:** Prístroj nepoužívajte v blízkosti vane, sprchy, umývadla a iných nádob naplnených vodou. V takýchto priestoroch ho ani neprípájajte do elektrickej siete na nabíjanie.
- Ak prístroj spadne počas nabíjania do vody, nesiahajte naň! Ihneď vytiahnite sieťový adaptér zo zásuvky. Pred opätovným zapojením prístroja do elektrickej siete nechajte prístroj, USB nabíjací kábel a sieťový adaptér dôkladne vyschnúť.

- Prístroj nenabíjajte v exteriéroch alebo v miestnostiach s vysokou vlhkosťou vzduchu.
- Pri zasúvaní alebo vyťahovaní sieťového adaptéra do alebo zo zásuvky sa ho nikdy nedotýkajte vlhkými rukami.
- Prístroj nepoužívajte, ak máte vlhké ruky, alebo ak stojíte na vlhkej podlahe.
- Prístroj zapájajte na nabíjanie iba do predpisovo nainštalovanej zásuvky, ktorej sieťové napätie sa zhoduje s technickými údajmi sieťového adaptéra.
- Vytiahnite sieťový adaptér zo zásuvky pri poruchách počas nabíjania, po úplnom nabití prístroja, pri búrke a pred čistením prístroja. Ťahajte vždy za sieťový adaptér, nikdy nie za USB nabíjací kábel.
- Používajte len priložený USB nabíjací kábel, ako aj sieťový adaptér, ktorý zodpovedá technickým údajom prístroja.
- Zásuvka musí byť dobre dostupná, aby sa sieťový adaptér dal v prípade potreby rýchlo vytiahnuť. USB nabíjací kábel uložte tak, aby ste zaň náhodou nestiahli prístroj.
- USB nabíjací kábel sa nesmie zalamovať ani pritláčať. Zabráňte kontaktu kábla s horúcimi povrchmi a ostrými hranami.
- Neuvádzajte prístroj do prevádzky, keď sú na ňom viditeľné škody alebo po jeho páde.
- Po poškodení už nepoužívajte USB nabíjací kábel alebo sieťový adaptér na nabíjanie prístroja.
- Na výrobku nevykonávajte žiadne zmeny. Nikdy neotvárajte teleso prístroja. Na eliminovanie nebezpečenstiev zverte opravy prístroja, nabíjacieho kábla alebo sieťového adaptéra výlučne špecializovanej opravovni.

Nebezpečenstvo popálenia

- Prístroj sa veľmi rýchlo rozohreje a vyhrievané platničky sú počas používania veľmi horúce. Dbajte na dostatočnú vzdialenosť medzi vyhrievanými platničkami a pokožkou hlavy, ušami, ako aj tvárou. Nedotýkajte sa vyhrievaných platničiek.
- Žehličky na vlasy sa dotýkajte len na zadnom konci, nie na vyhrievaných platničkách.
- Prístroj používajte len na suchých vlasoch. Vlasy nesmú byť mokré.
- Pred čistením alebo odložením nechajte prístroj úplne vychladnúť.
- Vyhrievané platničky s vloženými vlasmi nechajte zatvorené maximálne 10 sekúnd. Inak môže dôjsť k poškodeniu vašich vlasov.

Nebezpečenstvo požiaru

- Vyhrievané platničky sú veľmi horúce. Počas zohrievania a po použití uložte prístroj tak, aby sa vyhrievané platničky nedotýkali žiadnych predmetov, kým dostatočne nevychladnú. Dbajte na teplotvzdorný podklad.

- Nikdy nenechávajte zapnutý prístroj bez dozoru. Prístroj nenechávajte bez dozoru ani počas zahrievania a chladnutia.
- Prístroj nezakrývajte (napr. uterákom), kým je zapnutý alebo kým sú vyhrievané platničky horúce.

Nebezpečenstvo poranenia

- Prístroj obsahuje pevne osadený lítium-iónový akumulátor. Nehádzte prístroj do ohňa. Inak hrozí nebezpečenstvo výbuchu!

Vecné škody

- Neupravujte žehličkou na vlasy umelé vlasy. Pri pôsobení tepla by sa mohli roztaviť a poškodiť prístroj.
- Na čistenie nepoužívajte abrazívne alebo žieravé prostriedky, resp. tvrdé kefy atď. Dbajte na to, aby pri čistení do prístroja neprenikla vlhkosť.

Prehľad (obsah balenia)

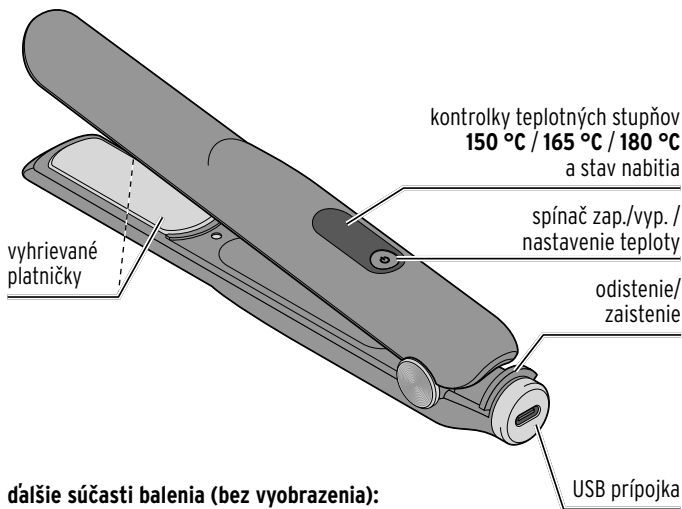

ďalšie súčasti balenia (bez vyobrazenia):

- USB nabíjací kábel
- úschovná taštička

Nabíjanie akumulátora

Pred prvým použitím musíte akumulátor úplne nabiť.

Počas nabíjania sa prístroj nedá zapnúť.



NEBEZPEČENSTVO zásahu elektrickým prúdom

Prístroj nenabíjajte priamo vedľa alebo nad umývadlom naplneným vodou.

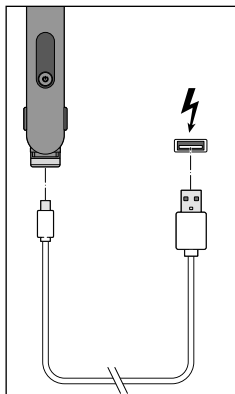

1. USB nabíjací kábel spojte s prístrojom a USB sieťovým adaptérom (nie je súčasťou balenia).

2. Zasuňte sieťový adaptér do zásuvky.

Nabíjanie sa spustí automaticky.

Počas nabíjania sa na displeji zobrazuje stav nabitia: (20 % - 40 % - 60 % - 80 % - 100 %):



Pásik v symbole batérie...



... svieti - kapacita bola dosiahnutá



... bliká - nabíja sa



... nesvieti - nabitie ešte nebolo dosiahnuté.



Po úplnom nabití akumulátora symbol batérie trvalo svieti.

 Keď je symbol batérie prázdny a bliká, žehlička na vlasy je úplne vybitá.

3. Po nabití vyťahnite sieťový adaptér zo zásuvky a USB nabíjací kábel z prístroja.

Teraz je žehlička na vlasy pripravená na použitie.

Nabíjanie trvá približne 3 hodiny. S plne nabitým akumulátorom môžete prístroj používať cca 30 minút.



- Na zachovanie plnej kapacity akumulátora prístroj nabíjajte, aj keď ho nepoužívate, každé 2 až 3 mesiace.
- Akumulátor nabíjajte pri teplotách +10 °C až +40 °C.

Používanie



POZOR - nebezpečenstvo popálenia/požiaru

- Prístroj sa zohreje veľmi rýchlo. Už po 30 sekundách dosiahne teplotu 70 °C. Počas používania sa nedotýkajte vyhrievaných platničiek.
- Počas zohrievania, používania a chladnutia ukladajte prístroj vždy na teplotvzdornú odkladaciu plochu.

Zapnutie prístroja a voľba teplotného stupňa

1. Na zapnutie prístroja podržte tlačidlo zap./vyp. stlačené cca 2 sekundy. Zaznie signálny tón a na displeji sa rozsvieti symbol batérie a **150 °C**.
2. Opakovaným krátkym stlačením tlačidla zap./vyp. nastavíte želaný teplotný stupeň 150 °C, 165 °C alebo 180 °C. Pri každom stlačení tlačidla zaznie signálny tón.

Počas zohrievania bliká príslušný teplotný stupeň. Po dosiahnutí nastavenej teploty zaznie signálny tón a zodpovedajúci stupeň teploty trvalo svieti.

čas zohrievania	teplotný stupeň
cca 2 minúty	150 °C
cca 3 minúty	165 °C
cca 4 minúty	180 °C



• **Počas zohrievania nechajte vyhrievané platničky zaistené, aby nedochádzalo k únikom tepla.** Inak bude dosiahnutie príslušného teplotného stupňa trvať výrazne dlhšie.

- Po každom zapnutí je automaticky nastavený najnižší teplotný stupeň **150 °C**.
- V záujme ochrany vašich vlasov začínajte vždy s najnižším teplotným stupňom a podľa potreby ho následne zvyšujte.

O čo sú vlasy svetlejšie, tenšie alebo citlivejšie, o to nižšiu teplotu by ste v záujme ochrany svojich vlasov mali zvoliť. Platí to aj pre odfarbené alebo farbené vlasy. Na veľmi husté, kučeravé vlasy môžete nastaviť aj vyššiu teplotu.

- ▷ Na vypnutie prístroja podržte tlačidlo zap./vyp. stlačené cca 2 sekundy. Zaznie signálny tón.

Odistenie a zaistenie vyhrievaných platničiek

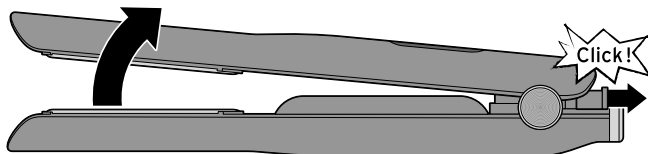

- ▷ Vytiahnite odisťovací mechanizmus. Vyhrievané platničky sa automaticky vyklopi, takže sa umožní vloženie prameňov vlasov medzi ne.
- ▷ Po použití stlačte vyhrievané platničky k sebe a potom zatlačte odisťovací mechanizmus dovnútra. Vyhrievané platničky sú teraz znovu zaistené.

Vyhľadanie vlasov



POZOR - Nebezpečenstvo popálenia

- Vyhrievané platničky sú počas používania veľmi horúce. Dbajte na dostatočnú vzdialenosť medzi vyhrievanými platničkami a pokožkou hlavy, ušami, ako aj tvárou. Nedotýkajte sa vyhrievaných platničiek. Prístroja sa dotýkajte len na zadnom konci.
- Na rovnakom mieste s vlasmi nechávajte žehličku na vlasy len krátko. Neupravujte rovnaké pramene viackrát za sebou. Inak si môžete poškodiť vaše vlasy.

Pretože sú vaše vlasy pri vyhladzovaní vystavené veľmi vysokým teplotám, rešpektujte nasledovné pokyny:

- Pri výbere šampónu alebo iných výrobkov na ošetrovanie vlasov dbajte na to, aby hydratovali vlasy.
- **Pred žehlením aplikujte výrobok na ochranu proti pôsobeniu tepla.** Vhodné výrobky nájdete u kaderníka alebo v dobrej drogérii.
- Pred aplikovaním žehličky na vlasy nepoužívajte žiadne iné prípravky na úpravu vlasov.
- Vlasy by mali byť pred žehlením čisté a suché. V žiadnom prípade nesmú byť mokré!
 1. Na uvoľnenie zauzlenia vlasov atď. ich pred vyrovnávaním prečešte. Pri hustých vlasoch môže byť účelné oddelenie prameňov vlasov sponkami.
 2. Vezmite široký prameň vlasov a v časti tesne nad korenkami ho vložte medzi odistené vyhrievané platničky.

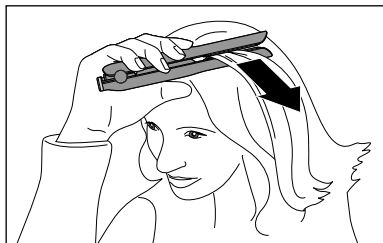

3. Miernym tlakom stlačte platničky žehličky na vlasy k sebe. Pomaly a rovnomerne ťahajte prístroj ku končekom vlasov.

Tipy: • Pohyby, ktoré ešte neovládate, si nacvičte so studenou žehličkou na vlasy.

- Na viacej objemu urobte žehličkou na vlasy zľahka pohyb dovnútra a následne nahor.
- Tento úkon by mal trvať pri každom prameni max. 10 sekúnd (v závislosti od dĺžky vlasov), aby nedošlo k poškodeniu vlasov.
- Po žehlení sú vlasy horúce. Postupujte opatrne.
 4. Úkon zopakujte na ďalšom prameni.
 5. Na fixáciu účesu použite v prípade potreby vhodné prípravky na vlasy.

Po použití

1. Na vypnutie prístroja podržte tlačidlo zap./vyp. stlačené cca 2 sekundy.
2. Nechajte žehličku na vlasy úplne vychladnúť na teplovzdornom podklade. Alternatívne môžete prístroj odložiť aj do pribalenej teplovzdornej taštičky na uschovanie. Dbajte na to, aby sa počas chladnutia prístroja nikto nedopatrením nedotkol ešte horúcich častí prístroja!



Vyklopené vyhrievané platničky vychladnú skôr. Počas chladnutia môžete ale vyhrievané platničky aj zaistiť, čím minimalizujete nebezpečenstvo, že sa niekto náhodou dotkne horúcich dielov.

Automatické bezpečnostné vypínanie

Ak tlačidlo zap./vyp. nestlačíte po dobu 15 minút, zaznie signálny tón a prístroj sa automaticky vypne.

- ▷ Pred odložením nechajte prístroj vychladnúť.

Čistenie a uschovanie



NEBEZPEČENSTVO zásahu elektrickým prúdom

- Neponárajte žehličku na vlasy do vody ani iných kvapalín, pretože inak hrozí nebezpečenstvo zásahu elektrickým prúdom.
- Vypnite prístroj pred čistením.



POZOR - nebezpečenstvo popálenia/požiaru

Pred čistením, opakovaným nabíjaním alebo odložením nechajte prístroj úplne vychladnúť. Nedotýkajte sa vyhrievaných platničiek. Prístroja sa dotýkajte len na zadnom konci.





POKYN - Vecné škody

Na čistenie nepoužívajte ostré chemikálie, agresívne ani abrazívne čistiace prostriedky.

V prípade potreby utrite prístroj mäkkou, mierne navlhčenou handričkou. Dbajte na to, aby do prístroja neprenikla vlhkosť.

- ▷ Nabite akumulátor pred odložením prístroja. Nabudúce ho budete môcť okamžite použiť.
- ▷ Uschovajte prístroj v pribalenej taštičke na uschovanie na suchom mieste mimo dosahu detí.

Technické údaje

Model:	HS 834	Trieda ochrany:	III 
Číslo výrobu:	647 032	Výkon:	26 W
Vstup:	5 V  2 A	Teplota prostredia:	+10 až +40 °C
Akumulátor:	Lítiovo-iónový, DC 3,6 V  2500 mAh (testovaný podľa UN 38.3) menovitá energia 9.36 Wh	Výrobca:	Jaxmotech GmbH, Ostring 60, 66740 Saarlouis, Germany (Nemecko)
Doba nabíjania:	cca 3 hodiny		
Max. doba prevádzky:	cca 30 minút (s plne nabitým akumulátorom)		

Likvidácia

Výrobok, jeho obal a zabudovaný akumulátor boli vyrobené z hodnotných materiálov, ktoré sa dajú recyklovať. Tým sa znižuje množstvo odpadu a šetrí životné prostredie.

Likvidujte **obal** podľa pravidiel separovaného zberu. Využite na to miestne možnosti na zber papiera, lepenky a ľahkých obalov.



Prístroje, ktoré sú označené týmto symbolom, sa nesmú likvidovať spolu s domovým odpadom!

Máte zákonnú povinnosť likvidovať staré prístroje oddelene od domového odpadu. Elektrické prístroje obsahujú nebezpečné látky. Tieto môžu byť pri nesprávnom skladovaní a likvidácii škodlivé pre životné prostredie a zdravie. Informácie o zberných dvoroch, ktoré odoberajú staré prístroje bezplatne, vám poskytne obecná alebo mestská správa.



Batérie a akumulátory nepatria do domového odpadu!

Máte zákonnú povinnosť odovzdať vybité batérie a akumulátory v zbernom dvore vašej obecnej alebo mestskej správy alebo v špecializovanej predajni, ktorá predáva batérie.

Pozor! Tento prístroj obsahuje akumulátor, ktorý je z bezpečnostných dôvodov osadený pevne a nedá sa vybrať bez zničenia telesa výrobku. Neodborná demontáž predstavuje bezpečnostné riziko. Do zberne, ktorá sa postará o odbornú likvidáciu prístroja a akumulátora, preto odovzdajte nerozobratý prístroj.

Model:

HS 834

Výrobca:

Jaxmotech GmbH, Ostring 60, 66740 Saarlouis, Germany (Nemecko)