

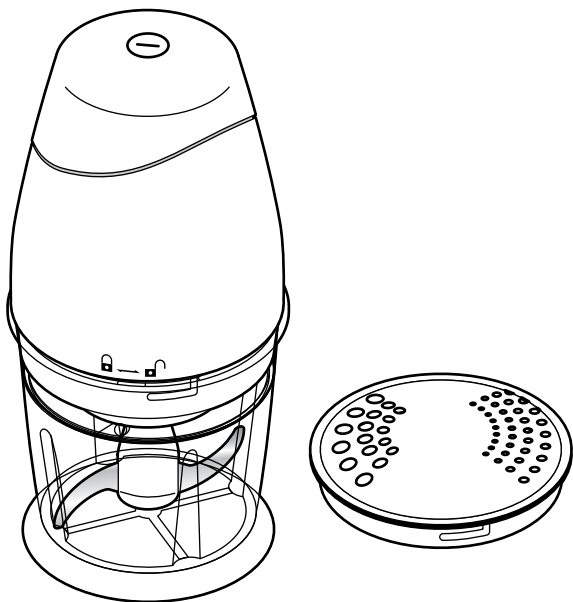

Multifunkčný drvič



sk **Návod na použitie a záruka**

Vážení zákazníci!

Váš nový multifunkčný drvič je skutočne praktický kuchynský pomocník, pretože je ideálnym riešením na sekanie a drvenie menších objemov potravín. Multifunkčný drvič pracuje extrémne rýchlo, niektoré pokrmy spracuje za sekundu. Želáme vám veľa radosti s vaším novým kuchynským pomocníkom.



Váš tím Tchibo

www.tchibo.sk/navody

Obsah

- 3 K tomuto návodu**
- 4 Bezpečnostné upozornenia**
- 7 Tipy a pokyny na optimálne používanie**
- 8 Prehľad (obsah balenia)**
- 9 Pred prvým použitím**
- 10 Používanie**
- 12 Čistenie**
 - 12 Čistenie motora
 - 13 Čistenie nádoby, veka a posýpacieho nástavca
 - 13 Čistenie čepeľovej vložky
- 14 Poruchy / pomoc**
- 15 Technické údaje**
- 15 Likvidácia**
- 16 Záruka**

K tomuto návodu

Výrobok je vybavený bezpečnostnými prvkami. Napriek tomu si pozorne prečítajte bezpečnostné upozornenia a používajte ho len podľa opisu v tomto návode, aby nedopatrením nedošlo k poraneniám alebo škodám.

Uschovajte si tento návod na neskoršie použitie. Ak výrobok postúpíte inej osobe, musíte jej odovzdať aj tento návod.

Symbols v tomto návode:



Tento symbol varuje pred nebezpečenstvom poranenia.



Tento symbol varuje pred nebezpečenstvom poranenia v dôsledku zásahu elektrickým prúdom.

Signálne slovo **NEBEZPEČENSTVO** varuje pred možnými ťažkými poraneniami a ohrozením života.

Signálne slovo **VAROVANIE** varuje pred poraneniami a závažnými vecnými škodami.

Signálne slovo **POZOR** varuje pred ľahkými poraneniami alebo poškodeniami.



Takto sú označené doplňujúce informácie.

Bezpečnostné upozornenia



Účel použitia

Multifunkčný drvič rozseká alebo rozmixuje zeleninu, ako uhorky, zemiaky, ale aj orechy, ovocie, bylinky atď. Multifunkčný drvič nie je vhodný na mixovanie tekutín. Tekutiny by pretiekli.

Prístroj je koncipovaný na spracovanie bežných množstiev v domácnosti a nie je určený na komerčné účely.

NEBEZPEČENSTVO pre deti a osoby

s obmedzenou schopnosťou obsluhovať prístroje

- Tento prístroj nesmú používať deti. Majte deti pod dohľadom, aby ste zabezpečili, že sa s prístrojom nebudú hrať. Držte prístroj a sieťový kábel mimo dosahu detí.
- Tento prístroj nesmú používať ani osoby, ktoré ho v dôsledku svojich fyzických, zmyslových alebo duševných schopností či nedostatočných skúseností alebo neznalostí nie sú schopné bezpečne používať.
- Čepele sú veľmi ostré. Uchovávajte čepeľovú vložku mimo dosahu detí.
- Zabráňte prístupu detí k obalovému materiálu. Okrem iného hrozí nebezpečenstvo udusení!

NEBEZPEČENSTVO zásahu elektrickým prúdom

- Neponárajte motor do vody ani do iných kvapalín. Motor nesmie prísť do kontaktu s vodou alebo inými kvapalinami, pretože inak hrozí nebezpečenstvo zásahu elektrickým prúdom. Po odstránení z nádoby ho vždy postavte na suchú plochu.

- Nepoužívajte prístroj v blízkosti umývadla, ani ak máte vlhké ruky, alebo stojíte na vlhkom podklade. Po navlhnutí alebo namočení prístroja okamžite vytiahnite sieťovú zástrčku zo zásuvky skôr, ako sa dotknete prístroja.
- Nepoužívajte prístroj v exteriéri.
- Zapojte prístroj iba do predpisovo nainštalovanej zásuvky, ktorej sieťové napätie sa zhoduje s technickými údajmi prístroja uvedenými v časti „Technické údaje“.
- Dbajte na to, aby bola zásuvka dobre dostupná, aby sa v prípade potreby dala sieťová zástrčka rýchlo vytiahnuť.
- Neuvádzajte prístroj do prevádzky pri viditeľných poškodeniach na prístroji alebo na jeho častiach, resp. po páde prístroja.
- Nikdy nenechávajte prístroj zapojený do elektrickej siete bez dozoru! Pri nepoužívaní prístroja, aj keď to bude trvať len chvíľu, vždy vytiahnite zástrčku zo zásuvky.
- Na prístroji nevykonávajte žiadne zmeny. Ani sieťový kábel nesmiete sami vymieňať. Opravy zverte len výrobcovi, špecializovanej opravovni, aby ste zabránili poškodeniam.
- Aby ste zabránili poškodeniam, chráňte prístroj a sieťový kábel pred sálavým teplom, priamym slnečným žiarením, vlhkosťou, ostrými hranami a pod.

VAROVANIE pred poranením

- Čepele sú veľmi ostré. Pri manipulácií s čepelovou vložkou, pri čistení čepelovej vložky a vyprázdňovaní nádoby postupujte opatrne. Nezasahujte nikdy rukami priamo do oblasti čepelí.
- Čepele sa po vypnutí ešte pohybujú. Pred ďalšou manipuláciou s prístrojom počkajte na jeho úplné zastavenie.
- Zástrčku vytiahnite zo zásuvky vždy ...
 - ... pri nepoužívaní prístroja,
 - ... pri nasadzovaní, resp. vyberaní dielov príslušenstva,
 - ... pred čistením prístroja,
 - ... pred odstraňovaním motora,
 - ... pri poruche alebo počas búrky.Pritom ťahajte vždy za sieťovú zástrčku, nikdy nie za sieťový kábel.
- Používajte len originálne príslušenstvo.

POZOR - Vecné škody

- Prístroj je navrhnutý na krátkodobú prevádzku maximálne 90 sekúnd. Ak by ste chceli prístroj používať dlhšie, dočasne ho vypnite a nechajte ho vychladnúť na izbovú teplotu.
- Nedá sa úplne vylúčiť, že niektoré laky, plasty alebo ošetrovacie prostriedky na nábytok rozleptajú, alebo rozmočia materiál nožičiek s protišmykovou vrstvou. Aby ste zabránili neželaným stopám na nábytku, položte pod výrobok príp. protišmykovú podložku.
- Sieťový kábel uložte tak, aby sa prístroj nedal strhnúť.

Tipy a pokyny na optimálne používanie

- Prístroj je vybavený bezpečnostným kontaktom, ktorý zabráni jeho zapnutiu pri nesprávne nasadenom veku alebo motore.
- Prístroj nie je vhodný na drvenie tvrdých prísad, ako sú kávové zrná, ľad alebo zmrazené potraviny.
- Pred naplnením spracovávaných potravín vždy nasadte najskôr čepeľovú vložku.
- Vlhké potraviny sa pri príliš dlhom spracovaní ľahko rozmixujú na tekutinu.
- Vlhké potraviny - v prípade potreby - občas nahrňte lyžicou a pod. do stredu nádoby. V žiadnom prípade nie prstami!
- Rovnomerné spracovanie potravín dosiahnete napíňaním rovnako veľkých kúskov.
- Ak chcete prísady rozmixovať na pyré, musíte ich najskôr uvariť.
- Nenapíňajte žiadne vriace tekutiny.
- Nádobu neprepíňajte.
- Nenechajte bežať prístroj naprázdno.

Prehľad (obsah balenia)

spínač zap./vyp.

motor

sieťový kábel

veko

čepelová vložka

posýpací nástavec

nádoba

čap pre čepelovú vložku

Pred prvým použitím

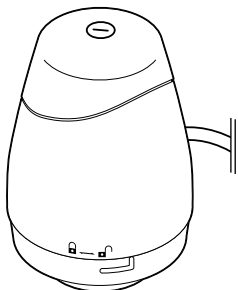

Pred prvým použitím musíte multifunkčný drvič vyčistiť.

▷ Odstráňte všetok obalový materiál.

1. Odstráňte motor z nádoby.
2. Na to otočte motor proti smeru hodinových ručičiek smerom k symbolu otvoreného zámku .
3. Jemným otočením proti smeru hodinových ručičiek vyberte veko.
4. Opatrne vyberte čepeľovú vložku.
5. Vyčistite nádobu, veko, čepeľovú vložku a posýpací nástavec podľa popisu v kapitole „Čistenie“.

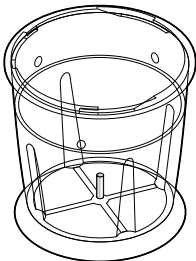
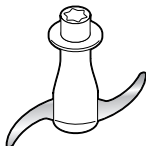
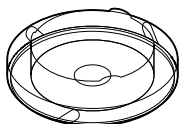

Používanie



NEBEZPEČENSTVO - Nebezpečenstvo ohrozenia života v dôsledku zásahu elektrickým prúdom

- Motor nesmie prísť do kontaktu s vodou alebo inými kvapalinami, pretože inak hrozí nebezpečenstvo zásahu elektrickým prúdom. Po odstránení z nádoby ho vždy postavte na suchú plochu.

1. Odstráňte z nádoby motor a veko a postavte nádobu na stabilnú, suchú a čistú pracovnú plochu.
2. Nasadte čepelovú vložku vycentrovane na čap na dne nádoby.
3. Naplňte potraviny. Rešpektujte značku maximálneho naplnenia **-MAX.-** na nádobe.



Potraviny pred naplnením príp. nahrubo posekajte.

Veľké prísady, ako napr. mrkvu, narežte pred naplnením na plátky.

4. Nasadte veko: Otáčajte ho v smere hodinových ručičiek, kým nezapadne bočné vedenie a kým sa veko neskĺzne do správnej polohy nad čepelovou vložkou.



Prístroj sa nedá zapnúť pri nekorektne nasadenom veku.

5. Nasadte na prístroj motor a otočte ho v smere hodinových ručičiek až na doraz v smere symbolu zatvoreného zámku .
6. Zastrčte sieťovú zástrčku do dobre prístupnej zásuvky.

POZOR - Vecné škody

- Drvič používajte bez prestávky max. 90 sekúnd. Ak by ste ho chceli používať dlhšie, dočasne ho vypnite a nechajte ho vychladnúť na izbovú teplotu.

7. Stlačte tlačidlo zap./vyp.  nadol.

Berte na vedomie:

- Vlhké alebo mäkké potraviny sa dajú spracovať najlepšie viacnásobnými krátkymi stlačeniami tlačidla zap./vyp.
- Multifunkčný drvič pracuje extrémne rýchlo, niektoré pokrmy spracuje v priebehu sekundy.

8. Na vypnutie prístroja uvoľnite tlačidlo zap./vyp. .



VAROVANIE - Nebezpečenstvo poranenia

- Pred odstraňovaním motora vytiahnite sieťovú zástrčku zo zásuvky.
- Pred ďalšou manipuláciou s prístrojom počkajte na úplné zastavenie čepeľovej vložky.

9. Vytiahnite sieťovú zástrčku zo zásuvky.

10. Odstráňte motor a veko a vyberte čepeľovú vložku.

11. Vyprázdnite nádobu, alebo ...

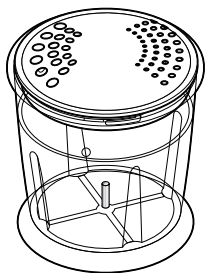

... nasadíte posýpací nástavec a otočte ho v smere hodinových ručičiek až na doraz.

Nádobu môžete takto použiť na posýpanie.

Čistenie

Čistenie motora



NEBEZPEČENSTVO - Nebezpečenstvo ohrozenia života v dôsledku zásahu elektrickým prúdom

- Pred čistením prístroja vyťahnite sieťovú zástrčku zo zásuvky.
- Neponárajte motor do vody ani do iných kvapalín. Chráňte ho aj pred kvapkajúcou a striekajúcou vodou.

POZOR - Vecné škody

- Na čistenie nikdy nepoužívajte abrazívne čistiace prostriedky alebo handričky so zdrsneným povrchom.

- ▷ V prípade potreby poutierajte teleso handričkou jemne navlhčenou vo vode. Prípadne môžete použiť trochu prostriedku na umývanie riadu.

Čistenie nádoby, veka a posýpacieho nástavca

- ▷ Nádobu, veko a posýpací nástavec poumývajte v teplej vode s trochu prostriedku na umývanie riadu, alebo ich umyte v umývačke riadu.
- ▷ Pred opätovným zložením prístroja nechajte všetky diely dobre oschnúť, pretože vlhkosť môže spôsobiť tvorbu plesne.

Berte na vedomie:

- Pri spracovaní potravín, ktoré obsahujú intenzívne farbivá, napr. mrkva, môže dôjsť k sfarbeniu plastových dielov. Aby ste sa vyhli sfarbeniu, vyčistite takto znečistené plochy multifunkčného drviča podľa možnosti okamžite.
- Pri spracúvaní tvrdých, abrazívnych potravín môže nádoba po čase zmatnieť. Je to normálne a nemá to nepriaznivý vplyv na funkciu.

Čistenie čepelovej vložky



VAROVANIE - Nebezpečenstvo poranenia

- Manipulujte s čepelovou vložkou opatrne. Pri ručnom umývaní riadu by mala byť voda tak čistá, aby ste v nej čepelovú vložku videli a zabránili tak poraneniam.

- Čepelovú vložku čistite ako nádobu, veko a posýpací nástavec.

Poruchy / pomoc

Nefunkčnosť

- Je zástrčka v zásuvke?
 - Sú veko a motor nasadené korektne?
-



VAROVANIE - Nebezpečenstvo poranenia

- Pred pokusom o odstránenie nasledujúcich porúch vytiahnite sieťovú zástrčku zo zásuvky.
-

Čepeľová vložka sa otáča ťažko, alebo je zaseknutá.

- Nenachádza sa v nádobe nejaká prekážka?
 - Je vložka nasadená správne a dá sa ľahko otáčať?
 - Príliš veľa potravín v nádobe?
 - Sú potraviny vhodné na spracovanie týmto prístrojom? Tvrdé potraviny, ako napr. kávové zrná alebo kocky ľadu, nie sú vhodné.
-

Technické údaje

Model:	323 045
Sieťové napätie:	230-240 V ~ 50 Hz
Výkon:	160 W
Trieda ochrany:	II 
Krátkodobá prevádzka:	90 sekúnd
Teplota prostredia:	+10 až +40 °C
Made exclusively for:	Tchibo GmbH, Überseering 18, 22297 Hamburg, Germany, www.tchibo.sk

V rámci vylepšovania produktov si vyhradzuje právo na technické a optické zmeny na výrobku.



Likvidácia

Výrobok a jeho obal boli vyrobené z hodnotných materiálov, ktoré sa dajú recyklovať. Tým sa znižuje množstvo odpadu a šetrí životné prostredie.

Likvidujte **obal** podľa pravidiel separovaného zberu. Využite na to miestne možnosti na zber papiera, lepenky a ľahkých obalov.



Prístroje, ktoré sú označené týmto symbolom, sa nesmú likvidovať spolu s domovým odpadom!

Máte zákonnú povinnosť likvidovať staré prístroje oddelene od domového odpadu. Informácie o zberných dvoroch, ktoré odoberajú staré prístroje bezplatne, vám poskytnete vaša obecná alebo mestská správa.

Záruka

Záruku poskytujeme na obdobie **3 rokov** od dátumu kúpy.

Náš výrobok bol vyrobený pomocou najnovších technologických postupov a podrobený prísnej kontrole kvality. Zaručujeme bezchybnú akosť tohto výrobku.

Ak by sa napriek očakávaniam vyskytol počas záručnej doby nedostatok, výrobok reklamujte cez distribútora, u ktorého ste ho zakúpili (filiálka či internetový obchod). Naši tamojší kolegovia vám radi pomôžu a dohodnú s vami ďalšie kroky.

Záruka sa nevzťahuje na škody spôsobené nesprávnym používaním výrobku, na diely podliehajúce rýchlemu opotrebeniu ani na spotrebný materiál.

V prípade otázok si pripravte doklad o kúpe a číslo výrobku.

Táto záruka neobmedzuje práva na záruku vyplývajúce zo zákona.

Číslo výrobku: 323 045
